

# iohise

— c a t a l o g —





ハチコウドライヤー  
Hachikou dryer



ブロワー/フォースドライヤー  
Blower / Force dryer



ハチコウドッグバス  
Hachikou Dog Bath



トリミングテーブル  
Trimming Table



Bloom替刃  
Bloom spare blade for clipper



コーム/クラフツメン  
Comb / Craftsmen



PROケージ  
PRO Cage



ハチコウケージ  
Hachikou Cage

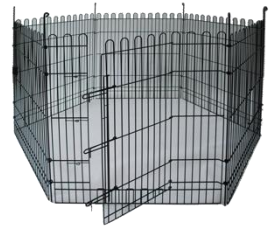

サークル  
Circle



バリケネル  
Vari Kennel



パピーバッグ  
Puppy Bag



犬舎/マンション  
Kennel/Apartment



給水器/水飲み  
Water dispenser / Water bottle



死海の泥  
Dead Sea Mud



修理/メンテナンス  
Repairs/Maintenance



# <新規開業・移転のご参考に>

トリミングルームの大きさ、人員配置、大型犬の取り扱い有無などお店のカラーによって選択肢はさまざまです。下記にお店の広さごとの業務用品ラインナップ構成を挙げてみました。

## ENTRY 約3畳

### エントリーモデルプラン Model Plan

費用をおさえたい

トリミング室が3畳の場合  
3畳≒1,820mm×2,730≒4.9㎡

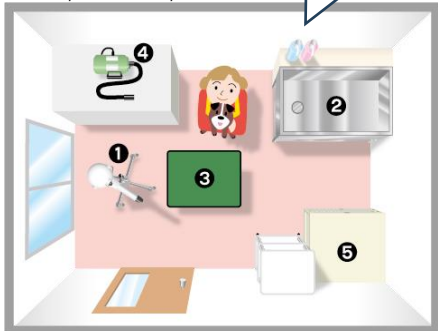

※イラストはイメージです。

<p>①</p> <p>種類:ドライヤー 機種名:ハチコウスタンド型 ST1.5kw シンプルな構造で耐久性に優れた機種です。熱量調整2段階、風量一定。</p>	<p>②</p> <p>種類:ドッグバス 機種名:ST-900N(トラップ付) 外寸(mm):幅900×奥行550×高955~975(深さ400) 横幅900mmの標準型ドッグバス、大型犬には大きいサイズのST-1200型がオススメです。</p>	<p>③</p> <p>種類:トリミングテーブル 機種名:グルーミングテーブルST 外寸(mm):幅750×奥行450×高775 小・中型犬用で折り畳み式。使用しないときやお掃除の時は畳んで収納。天板は緑のビラマット。(万カ・アーム棒・ハンドラー別売)</p>
<p>④</p> <p>種類:ブロワー 機種名:POWER BLASTER 外寸(mm):直径170×幅330×高250(本体) 強力な風量でシャンプー後の水を吹き飛ばします。ヒーター付で冬場など寒い時期にも活躍。</p>	<p>⑤</p> <p>種類:犬舎 機種名:2段マンションHW-800N 外寸(mm):幅800×奥行550×高1245 扉は観音開き、キャスター付きにて、間仕切りトレーセットはオプションになります。アルミハイバ・埋込パネル・ステンレス扉</p>	<p>⑥</p> <p>種類:グルーミング用品 スリッカーライト 115 スリッカーライト 90 両目揃 ST-H18.5 クラフツメン爪切り(やすりセット) 無理なくとらせるスリッカーライトに、コーム各種等々グルーミング用品各種そろえております。</p>

## LONG 約6畳

### ロングセラープラン Seller Plan

価格/機能のバランス重視

トリミング室が6畳の場合  
6畳≒2,730mm×3,640≒9.9㎡

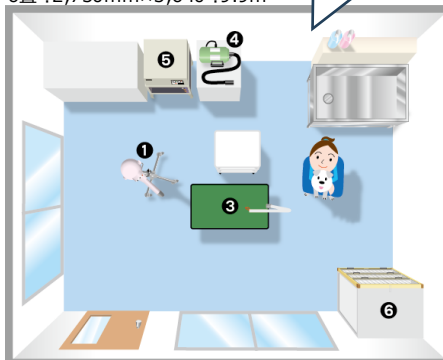

※イラストはイメージです。

<p>①</p> <p>種類:ドライヤー 機種名:ハチコウスタンド型 HQターボ1800NEXT なめらかな動きの高品質キャスター採用。当社比15%パワーUPモーター。風量・熱量ボリュームつまみで使い勝手バツン。</p>	<p>②</p> <p>種類:ドッグバス 機種名:ST1200N(トラップ付き) 外寸(mm):幅1200×奥行550×高955~975(深さ400) スタンダードなドッグバス、外寸1200mm幅で大型犬対応。</p>	<p>③</p> <p>種類:トリミングテーブル 機種名:グルーミングテーブル ステンレス脚DX-M 外寸(mm):幅780×奥行450×高775 サビに強いステンレス製脚部。便利な棚と角ハイバアーム棒セット付属でお得。</p>
<p>④</p> <p>種類:ブロワー 機種名:POWER BLASTER 外寸(mm):直径170×幅330×高250(本体) 強力な風量でシャンプー後の水を吹き飛ばします。ヒーター付で冬場など寒い時期にも活躍。</p>	<p>⑤</p> <p>種類:オートドライヤー 機種名:45型還流式 外寸(mm):室内幅430×奥行430×高470(外寸H720)+オプション脚380 ボックス型ドライヤーで自動乾燥することで作業効率UP。900W</p>	<p>⑥</p> <p>種類:犬舎 機種名:3段マンション HW-800N 外寸(mm):幅800×奥行550×高1815 幅800の3段マンション。オプションの間仕切りでお部屋が倍に</p>
<p>⑦</p> <p>種類:グルーミング用品 大判超吸収タオル 700×1400mm ハチコウペットシャンプー トリムエプロン 着丈900×幅600mm</p>		

## HIGH 約8畳

### ハイエンドプラン End Plan

機能充実の上位モデル

トリミング室が8畳の場合  
8畳≒300×440≒13.2㎡

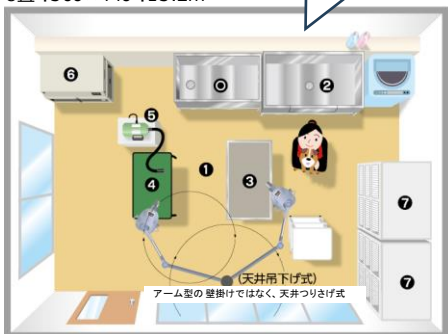

※イラストはイメージです。

<p>①</p> <p>種類:ドライヤー 機種名:ハイコウアーム型 HQターボII イオン マイナスイオンのかで毛を艶やかに仕上げます。アーム型でスペースを広く使えて足元スッキリ。</p>	<p>②</p> <p>種類:ドッグバス 機種名:LL-ドア付き1200N 外寸(mm):幅1200×奥行650×高955~975(深さ500) 前面ドアで犬の出入れが便利です。横幅1200mmで大型犬に最適。</p>	<p>③</p> <p>種類:油圧テーブル 機種名:油圧式テーブル アプロ720 外寸(mm):幅720×高800~960 足元で作業台の高さが調整できるテーブル。(万カ・アーム棒・ハンドラー別売)</p>	<p>④</p> <p>種類:トリミングテーブル 機種名:アジャストテーブル 外寸(mm)DX-M(アーム棒付)幅750×奥行450×高760~910 高さ調節ができる折りたたみ式テーブル。(万カ・アーム棒・ハンドラー付)</p>
<p>⑤</p> <p>種類:ブロワー 機種名:ハイパワープロア HPB-1150 外寸(mm):直径170×幅420×高260(本体) 風力2段階。パワフル。手元で一時的に風を止めることができ忙しいお店に最適。</p>	<p>⑥</p> <p>種類:オートドライヤー 機種名:77型還流式 外寸(mm):室内幅770×奥行450×高470(外寸H720)+オプション脚380 自動乾燥のボックス型ドライヤー。ドライグの時間短縮で作業効率UP。1200W</p>	<p>⑦</p> <p>※特注仕様</p> <p>種類:犬舎 機種名:下階HWM-H1300(間仕切り付き)+HWM650×4台 外寸(mm):幅1300×奥行550×高1785 幅1300と幅650×4室を組み合わせ3段にしたタイプ。画像の扉は特別仕様(GNタイプ)です。</p>	<p>⑧</p> <p>種類:グルーミング用品 クラフツメン電動爪やすり 充電式</p>

左記イラストの◎はエントリーモデルの「ST-900N型」です。



# ハチコウドライヤースタンド型ラインナップ

## Hachikou dryer Stand type lineup



ブラックマイカ



ホワイト



パールピンク



パールピンク



ガンメタル

### HQターボ1800NEXT

- ・人気No.1モデル
- ・ハチコウドライヤー最高風量
- ・毛が絡みにくいH Qキャスター
- ・H Qパネル
- ・H Q細口ノズル
- ・ボリューム調節

### HQターボIIイオン

- ・マイナスイオンモデル
- ・毛が絡みにくいH Qキャスター
- ・H Q細口ノズル
- ・記憶式6段階プッシュボタン式



YouTube

スタンド部分  
組み立て方法



電源は必ず単独回路でご使用ください



パールピンク



ホワイト

### HQターボ1800

- ・毛が絡みにくいH Qキャスター
- ・H Qパネル
- ・H Q細口ノズル
- ・無段階調節



パールブルー



ホワイト

### ターボ1800

- ・定番人気モデル
- ・太口ノズルで  
広範囲にあたる風
- ・無段階調節

### ターボ1800特別色

※受注生産品 特別価格

ガンメタル



ワインレッド



ネイビー



パールピンク



### ST-1500

- ・風量一定
- ・Fan (ヒーター無し)
- ・Low/Hi ヒーター2段切替
- ・リーズナブルプライス



### ターボ2000

- ・寒冷地向けヒーター強化タイプ
- ・唯一の2000ワットで専用コンセント
- ・安定したX脚
- ・2kw専用ノズル

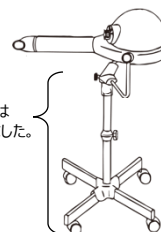

※カブ玉・外パイプ・十字脚は  
シルバー塗装へ変更になりました。  
掲載画像は以前のものです、  
現行品とは異なります。



●背の高い方向けに10 cm高い  
スタンドをご用意しております。

(脚部分はターボ2000タイプになります)





# ハチコウドライヤー アーム型ラインナップ Hachikou dryer Arm type lineup



ブラックマイカ



ホワイト



ガンメタル

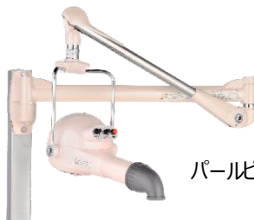

パールピンク



パールピンク

## HQターボ1800NEXT

## HQターボIIオン



パールピンク



パールブルー



ホワイト

## ST-1500



ホワイト



ホワイト

## HQターボ1800

## ターボ1800



YouTube

アームドライヤー  
取り外し方法



延長コードは  
使用しないでください  
電源は必ず単独回路でご使用ください

※ターボ2000のアーム型はありません。

## ハチコウドライヤー専用パーツ



ノブネジ/ガ玉



ユリアネジ



十字足 キャスター  
十字ベース  
止めボルトなど



フィルター

- 15mm厚 (現行品)
- 10mm厚 (旧型)

ドライヤー本体外網中央にある  
ラッチの材質でフィルターの厚みが  
確認できます。

- ・金属製→フィルター15mm厚
- ・プラスチック製→フィルター10mm厚

口径50mm

口径40mm



ロゴム グレー (太口)  
ターボ1800/イオン用



ロゴム グレー (細口)  
H Qタイプ用

パーツについて巻末のイラスト図もご参照ください。

- ・ハチコウドライヤーの各種パーツをご用意しております。
- ・消耗した部品は早目に交換して下さい。



# ハチコウドライヤー HQターボ1800NEXT

Hachiou dryer HQ Turbo 1800 NEXT

## 《ハチコウドライヤー強風モデル》

### スタンド型



細口ノズル採用

**①新型モーター採用**  
ハチコウ従来品  
比較で115%

**②滑り止め  
グリップライン**  
吹き出し口の取り回しを  
サポート

**③Ecoゾーン**  
ヒーターの省エネ運転  
目盛表示

**④LEDランプ**  
消費電力を抑え  
運転の強弱をお知らせ

**⑤HQキャスター**  
スムーズな動きで  
取り回しをサポート

**⑥電源コード用フック**  
まとめてすっきり  
片付け

①新型モーター

③Ecoゾーン  
④LEDランプ

②滑り止めグリップライン



⑤HQキャスター



⑥コードフック付属

左右に動かしやすい  
新型フランジ搭載



ホワイト

ブラックマイカ  
JAN  
4969316013721



パールピンク

JAN  
4969316013707

## HQターボ1800 NEXT (ネクスト)

＜仕様＞

定格電力：AC100V・50/60Hz  
 定格消費電力：最大1.5kw  
 モーター：ブラシレスDCモーター  
 使用熱量：最大1.5kw・無段階調整  
 風量：Lo-Hi無段階調整  
 重量：スタンド型：11.1kg  
 (本体6.5kg)  
 アーム型：14.5kg  
 (本体6.4kg+アーム8.1kg)



※カブ玉・外パイプ・十字脚はシルバー塗装へ変更になりました。  
画像は以前のもので、現行品とは異なります。

### アーム型



ブラックマイカ

JAN 4969316013752

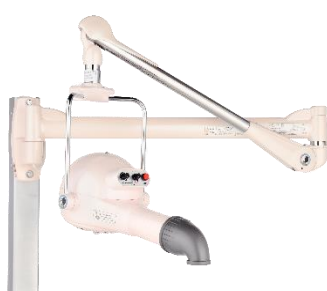

パールピンク

JAN 4969316013745



ホワイト

JAN 4969316013738





# ハチコウドライヤー HQターボ1800

Hachikou dryer HQ Turbo 1800

## ハチコウドライヤー「ターボ1800」の使いやすさをさらに進化させたハイクオリティモデル

### スタンド型

#### POINT ①

吹出口を下に向けてもコントロールパネルが正面に向くよう、アングルに工夫を凝らして設計しました。トリミングの効率アップ、ストレス軽減を実現します。



#### POINT ②

大きめの電源スイッチと無段階調整ボリューム、そしてスタイリッシュなパネルデザインにより、操作性と見やすさを一段と向上させました。



細口ノズル採用

#### POINT ③

医療機器にも使用されている高品質HQキャスターを採用！毛が絡みにくい構造を持ち、驚くほどスムーズな動き



ホワイト



パールピンク



## HQターボ1800

<仕様>

定格電力：AC100V・50/60Hz

定格消費電力：最大1.5kw

モーター：ブラシレスDCモーター使用

熱量：最大1.5kw・無段階調整

风量：Lo-Hi無段階調整

重量：スタンド型：10.6kg（本体6kg）

アーム型：13.8kg（本体5.7kg+アーム8.1kg）

※カブ玉・外パイプ・十字脚はシルバー塗装へ変更になりました。画像は以前のもので、現行品とは異なります。

### アーム型

品名	JAN
スタンド型HQターボ1800ホワイト	4969316013127
スタンド型HQターボ1800パールピンク	4969316013004
アーム型HQターボ1800ホワイト	4969316013134
アーム型HQターボ1800パールピンク	4969316013011



ホワイト



パールピンク

●アーム型ドライヤーの価格は壁掛け式を基準（取付標準ベース込み）です。天吊り式・ポール式の取付金具は別売になります。



スタンド型

## マイナスイオンの力で被毛をなめらかに！ 6段階プッシュボタンで使い勝手抜群

1cm<sup>3</sup>あたり200万個以上のマイナスイオンを発生させるイオンドライヤー

パールピンク



ガンメタル



**POINT ①**

操作しやすい  
デザインパネル



**6段階プッシュボタン**

風量/ヒーターの強弱操作は  
6段階のプッシュボタン式です。  
インジケーターで視認しやすい

**POINT ②**

選べる2色

クールなガンメタル  
上品なパールピンク  
サロンの雰囲気に合わせて  
お選びください

左右に動かしやすい  
新型フランジ搭載



細口ノズル採用

**POINT ③**

**HQキャスター**

医療現場でも使用されている  
高品質キャスターを採用  
毛詰まりの悩みも解消です

HQキャスターでスムーズ移動

### HQターボIIイオン

<仕様>

定格電力：AC100V・50/60Hz

定格消費電力：最大1.5kw

モーター：ブラシレスDCモーター使用

熱量：最大1.5kw プッシュ式6段階調節（メモリー付）

風量：プッシュ式6段階調節（メモリー付）

重量：スタンド型：11.5kg（本体6.8kg）

アーム型：14.6kg（本体6.5kg+アーム8.1kg）

カラー：ガンメタル/パールピンク



※カブ玉・外パイプ・十字脚はシルバー塗装へ変更になりました。  
画像は以前のもので、現行品とは異なります。

アーム型



パールピンク



ガンメタル

品名	JAN
スタンド型HQターボIIイオンガンメタル	4969316013332
スタンド型HQターボIIイオンパールピンク	4969316013349
アーム型HQターボIIイオンガンメタル	4969316013356
アーム型HQターボIIイオンパールピンク	4969316013363

●アーム型ドライヤーの価格は壁掛け式を基準（取付標準ベース込み）です。  
天吊り式・ボール式の取付金具は別売になります。





## 風量・ヒーター 無段階ボリューム調節 ロングセラーモデル

### スタンド型

※カブ玉・外パイプ・十字脚はシルバー塗装へ変更になりました。  
画像は以前のもので、現行品とは異なります。

- ・操作部がボリュームつまみタイプなので仕上がりに合わせた微妙な風量・熱量調整ができます。
- ・操作時のレスポンス（反応）が良く、快適で適切なドライ作業を可能にします。
- ・国産で耐久性に優れ長寿命です。  
※使用状況により耐用年数は変わります。

### ターボ1800

・定格電力：AC100V・50/60Hz

・定格消費電力：最大1.5kw

モーター：ブラシレスDCモーター

熱量：最大1.5kw 無段階調整

風量：無段階調整

重量：スタンド型：9.9kg（本体5.9kg）

アーム型：13.6kg（本体5.5kg+アーム8.1kg）

カラー：基本色 ホワイト・パールブルー

特別色 ガンメタル・ネイビー・ワイン・ピンク

パールブルー



スタンド：4969316810696  
アーム：4969316810726

ホワイト



スタンド：4969316815714  
アーム：4969316815769



太口ノズル採用

**Cat トリミング推奨**

太口ノズルで優しい風を作り出します。静音

### アーム型



パールブルー



ホワイト



### 選べる特別カラー

ガンメタル



スタンド：4969316815752  
アーム：4969316815806

ネイビー



：4969316815721  
：4969316815776

ワイン



：4969316815745  
：4969316815790



ピンク

：4969316815738  
：4969316815783

・特別色は受注生産品です。通常品のパールブルー・ホワイトと価格が異なります。



# ハチコウドライヤー スタダード ST-1500

Hachikou dryer Standard ST-1500

- ・風量が一定で熱量をHi-Low-Fanの切り替え
- ・業務用ドライヤーのエントリーモデル



太口ノズル採用



操作パネル

## スタダード ST-1500

定格電力：AC100V・50/60Hz

定格消費電力：最大1.5kw

モーター：ブラシレスDCモーター

熱量：Hi1.5kw Low 0.8kw

風量：一定（切り替え無し）

重量：スタンド型：9.4kg（本体5.4kg）

アーム型：13.7kg（本体5.3kg+アーム8.1kg）

カラー：ホワイト

※カブ玉・外パイプ・十字脚はシルバー塗装へ変更になりました。  
画像は以前のもので、現行品とは異なります。



### スタンド型



スタンド：4969316810689

アーム：4969316810719



### アーム型



# ハチコウドライヤー ターボ2000

Hachikou dryer Turbo 2000

- ・通常タイプよりヒーターパワーをアップ！
- 寒冷地での使用に備えた20アンペアのヒーターを搭載
- ※2KWの電気配線が必要になります。
- 通常配線での使用は火災等の危険がありますので避けて下さい。
- ・単相100Vの配線で最大使用可能な容量です。
- ・コンセント形状はアンペア数に合わせた右記形状のみ対応しております。

## ターボ2000

定格電力：AC100V・50/60Hz

定格消費電力：最大2.0kw

モーター：ブラシレスDCモーター

熱量：最大2.0kw 無段階調整

風量：無段階調整

重量：スタンド型：10.5kg（本体6kg）

カラー：ブラウン

寒冷地  
仕様



ターボ2000  
コンセント形状



スタンド型のみとなります（アーム型はなし）  
スタンド：4969316810702





# アーム型ドライヤー取り付け4タイプ事例

## 天吊式A型 アングル

天井裏にアングル(台座)を設置して吊り下げます。

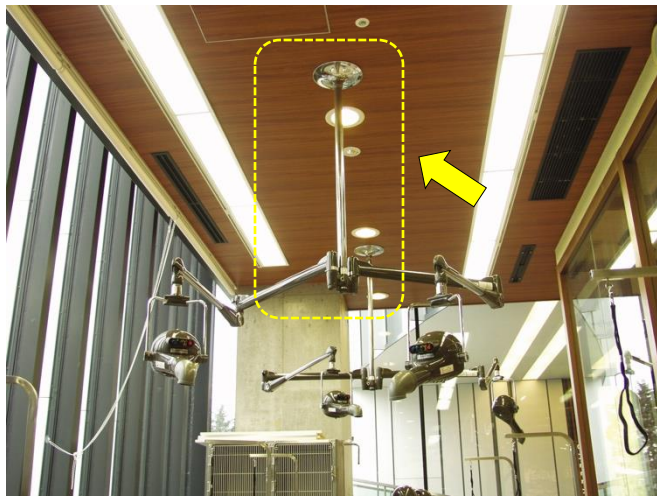

### 【こんなお店に向いています】

- ・天井裏にスペースがある
- ・天井が高い

画像は2台用です。

## 天吊式B型 ブロック

天井にボルトを固定して吊り下げます。

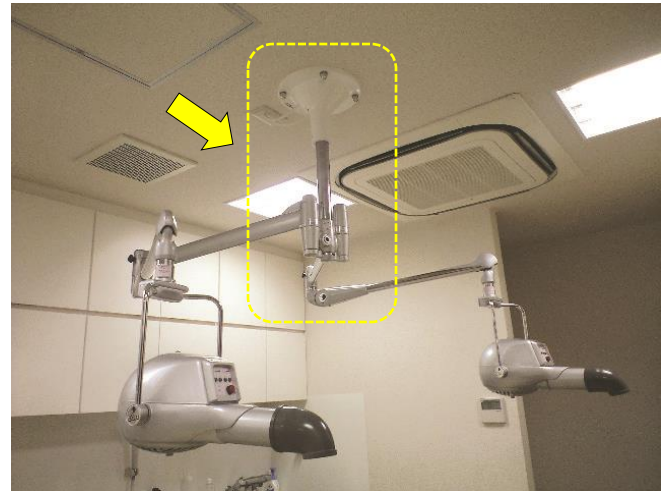

### 【こんなお店に向いています】

- ・天井裏がない、または狭い
- ・コンクリート打ちっばなしの天井などに

画像は2台用です。

## 壁掛け式

強度のある柱などの壁面に取り付けます。

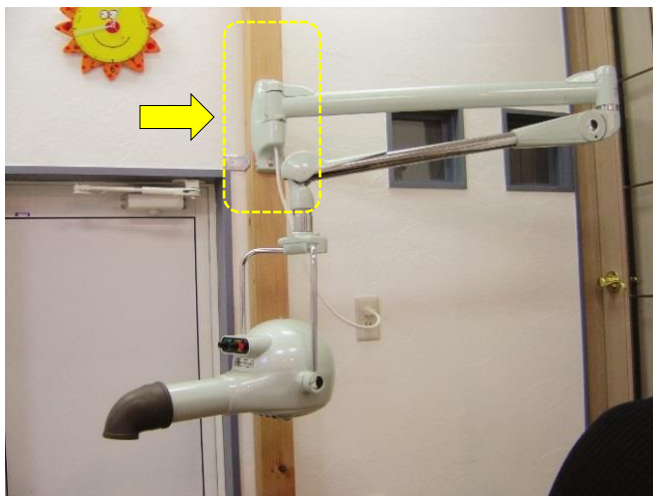

### 【こんなお店に向いています】

- ・壁からでもテーブルに十分届くときに
- ・天吊りができない

壁の強度不足のため柱を立てて取付。

## ポール式

床と天井面に渡したポールに取り付けます。

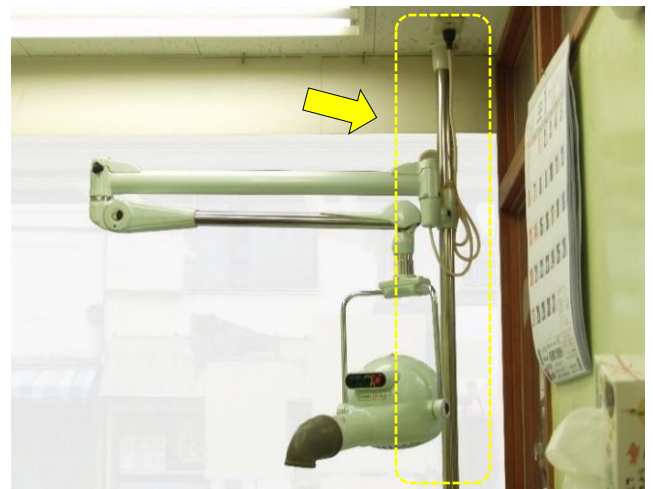

### 【こんなお店に向いています】

- ・壁付け、天吊りができないときに

ポールを支持する天井と床に強度が必要です。

## 【アームドライヤーのメリット】

- ① スタンドがないため、足元のスペースを広く有効に使えます。
- ② 使用しないときは本体を上にあげておけば邪魔になりません。
- ③ テーブルと干渉しないため、風をあてたい場所に自由に近づけることができます。

■ 落下事故を防ぐためにアームドライヤー取付には1台当たり耐荷重100kg以上を確保して取り付けてください。(2台用の際は耐荷重200kg以上です。)

■ 上記取付金具は別売です。(壁付け用はアームドライヤーお買い上げ時にベースセット付属) 建物の構造等により取付ができるもの、できないものがございます。

■ 天吊金具の取付には補強や点検口などが必要になります。施工工事につきましては工務店様などお打ち合わせください。

■ スタンド・アームドライヤーの電源は必ず独立回路をご使用ください。

(その他、ご質問・ご相談等はお気軽にご連絡ください。)



設定温度で電源を自動オン/オフ  
タイマーもついて省エネ 省力化!



Cat トリミング推奨  
乾きづらい猫ちゃんの粗乾きに

別売脚部取付できます  
45型/77型兼用

※専用脚は別売です



## オートドライヤー-45型還流式

外寸幅45cmタイプ ※運賃別途

・45型  
熱量最大900W  
W450(435) x D450(448) x H785(448)mm  
電源 AC100V 50/60Hz兼用  
タイマー 36分/50Hz 30分/60Hz  
網スノコ・受皿付属  
JAN 4969316811563

ボックスドライヤー  
人手をかけず時短で作業効率アップ

## オートドライヤー-77型還流式

外寸幅77cmタイプ ※運賃別途

・77型  
熱量最大1200W  
W770(755) x D450(448) x H785(448)mm  
電源 AC100V 50/60Hz兼用  
タイマー 36分/50Hz 30分/60Hz  
網スノコ・受皿付属  
JAN 4969316811570



別売専用脚部装着時

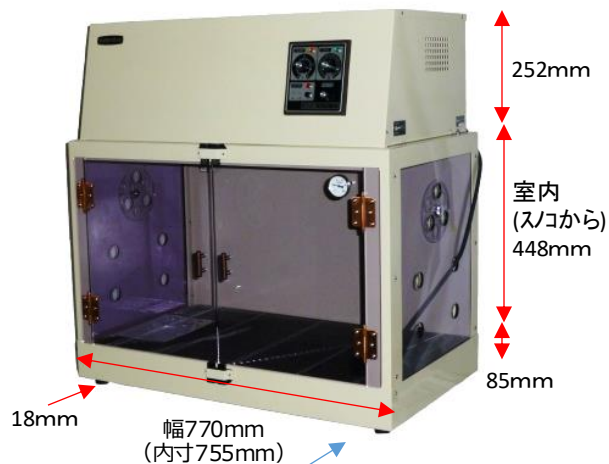

網スノコ・受皿付属



# ブロー/フォースドライヤー

Hachikou Blower / Force Dryer

ヒーター  
付き



ラウンドノズル (丸口)    ワイドノズル (幅広平口)    ナローノズル (平口)

電源：AC100V・50/60Hz兼用  
モーター：ブラシモーター  
定格電力：1.5kW  
風量：無段階ボリューム調整 ヒーター付き  
重量：4.2kg  
ノズル3種付属  
ホース長さ：伸縮約850~2,100mm  
JAN 4969316013684

- ・強風量!
- ・冬場もOK! ヒーター付きタイプ
- ・風量ボリューム調節

ハチコウフォースドライヤー  
**パワーブラスター**



スイッチ部

パワーブラスター用フィルター



新型用  
直径86mm×2枚



旧型用  
直径140mm×2枚

## フォースドライヤー **シェアマジック**

ヒーターなしタイプは  
在庫限りで終売となります

電源：AC100V・50/60Hz兼用  
モーター：ブラシモーター  
定格電力：ヒーター付き 1.3kW  
ヒーター無しタイプ 1.0kW  
風量：無段階ボリューム調整  
重量：ヒーター付き 4.8kg  
ヒーター無し 4.5kg  
ノズル2種付属  
ホース長さ：伸縮約800~1,900mm

ヒーター  
付き



ヒーター付き JAN: 4582309821013

ヒーター  
なし



ヒーターなし JAN: 4582309821006

- ・風量はボリュームつまみで無段階調整できます
- ・冬場もOKのヒーター付きタイプとヒーターなしタイプの2種類

## ハチコウブロー HPB-1150 **ハイパワーブロー**

・吹き出し口の手元で一時的に風を制御できます。(モーターは作動したままなので止める場合は電源を切ってください。また長時間の制御は機械に負荷がかかりますのでご注意ください)  
・作動音を抑えた構造。

電源：AC100V・50/60Hz兼用  
モーター：ブラシモーター  
風量：Hi-Low 2段階  
重量：8kg  
ホース長さ：伸縮約1,000~2,550mm  
日本製

ヒーター  
なし



JAN 4969316814854



ハチコウ ドッグバス

# HACHIKOU DOG BATH

• STAINLESS STEEL • [ichise.co.jp/hachikou-pet/](http://ichise.co.jp/hachikou-pet/) • Made at Tsubame Factory



- 標準型ドッグバス
- 貯水可能
- オーバーフロー付き
- トラップ付き
- アジャスト脚

## ハチコウドッグバス STタイプ

**ST-900N** JAN 4969316014018

W900(760)xD550(470)xH955~975mm・深さ400mm 重量 約34kg

**ST-1200N** JAN 4969316014025

W1200(1060)xD550(470)xH955~975mm・深さ400mm 重量 約41kg

ST-Nタイプ図面

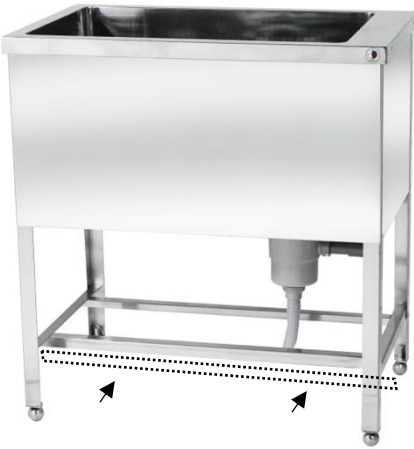
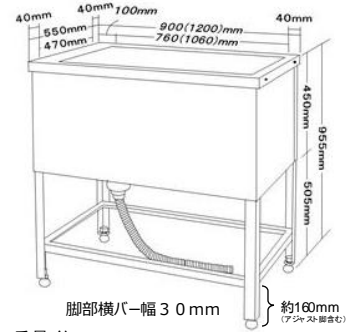

- 標準型ドッグバス
- 貯水可能
- オーバーフロー付き
- トラップ付き
- アジャスト脚

## ハチコウドッグバス インバータイプ

**ST-900Nインバー** JAN 4969316014032

W900(760)xD550(470)xH955~975mm・深さ400mm 重量 約34kg

**ST-1200Nインバー** JAN 4969316014049

W1200(1060)xD550(470)xH955~975mm・深さ400mm 重量 約41kg

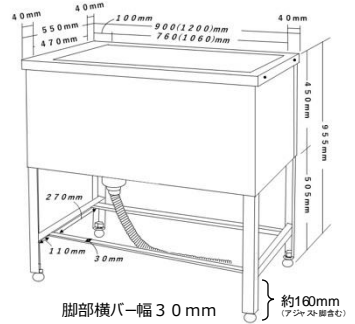

・バーを100mm内側に取り付けて脚回りをスッキリとさせました。浴槽部分はST-Nタイプと同様です。



- 脚部の横バーをなくして足元すっきり
- 貯水可能
- オーバーフロー付き
- トラップ付き
- アジャスト脚

## ハチコウドッグバス DX脚

**DX-900N** JAN 4969316014056

W900(760)xD550(470)xH955~975mm・深さ400mm 重量 約34kg

**DX1200N** JAN 4969316014063

W1200(1060)xD550(470)xH955~975mm・深さ400mm 重量 約42kg





- ドア付きで大型犬の出し入れに便利
- トラップ付き
- アジャスト脚

## ハチコウドッグバス LLドア付

### LLドア付1200N

JAN 4969316014070

W1200(1120)xD650(570)xH955~975mm・深500mm

重量 約56kg

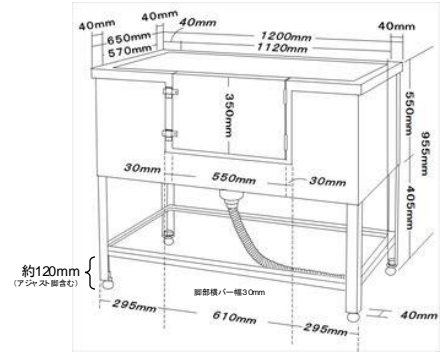

■ 水はね防止シート付属  
ご使用時は必ず装着してください。  
※貯水はできません。



- 水ハネ防止ガード付き
- 前面切り欠きで作業しやすい
- 貯水可能
- オーバーフロー付き
- トラップ付き
- アジャスト脚

## ハチコウドッグバス 舟形3面ガード付タイプ<sup>o</sup>

### 舟形900N JAN 4969316014087

W900(780)xD550(450)×背面H1075~1105mm・深400mm 重量 約38kg

### 舟形1200N JAN 4969316014094

W1200(1080)xD550(450)×背面H1075~1105mm・深400mm 重量 約44kg

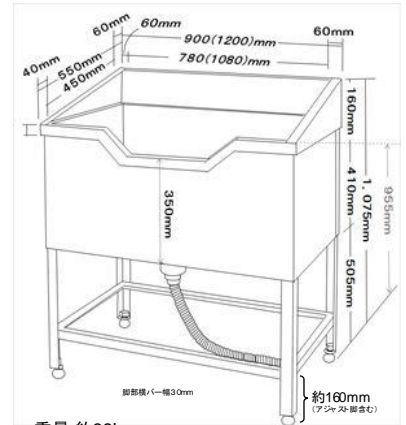

混合栓（シャワー兼用）  
引き出しホース長さ～1.1m

- 動物病院様向け
- 浴槽上での作業に適したバスです
- 通常のドッグバスとしてのご使用も可能です
- オーバーフロー付き
- トラップ付き
- アジャスト脚
- ステンレス網スノコ付属
- 混合栓付属
- ステンレスSUS-304

## ハチコウドッグバス メディカルタイプ<sup>o</sup>

### メディカルタイプ M-1200N

JAN 4969316014100

W1200xD600xH900～920mm・深さ400mm

付属のステンレス網スノコ上で  
様々な作業ができます



### ステンレスSUS-304採用

通常のSUS-430と比較して耐食性、耐熱性に優れ強度が高いステンレスです。薬品等を使用される動物病院様におすすめです。

※付属の混合栓取付、バスの設置工事は別途水道工事会社にご依頼ください。

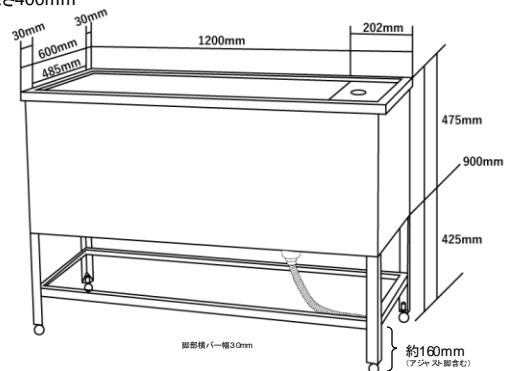
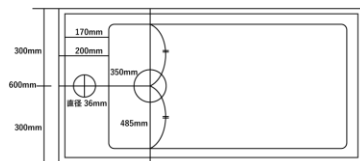

# 超大型犬用ドッグバス

Dog bath for extra large dogs



- 超大型犬にも対応の横幅（外寸）1350mm
- 犬を出し入れしやすい低めの高さ770mmロータイプ
- 排水口の毛そうじが容易な木製スノコ2枚組
- トラップ付き
- アジャスト脚
- 大きめの前面ワイドドア



ハチコウドッグバス  
超大型犬用

ドア付1350

JAN 4969316014179  
外寸：W1350xD650xH770mm  
槽内：W1270xD570x深さ490mm

木製スノコ2枚組付属

## ワイド&ローの幅広低床超大型ドッグバス

### 1. バックガード

超大型犬の水ハネ対策に  
（別売オプション）



### 2. ワイドドア

超大型犬の出し入れに  
ドアサイズ約W650mm  
開口部約W600mm



### 3. ワイド&ロー

幅を広げドア位置も低くして  
犬の出し入れがしやすくなりました



4. 横引きトラップ 浅型排水口  
全高を低くしているため  
トラップは横引き 排水口は浅型



5. 木製スノコ2枚組付属  
抜けた毛の掃除が作業中にもできる  
木製スノコ2枚組



小型スノコのみ動かして  
排水口を確認できます

## ハチコウドッグバス加工オプション

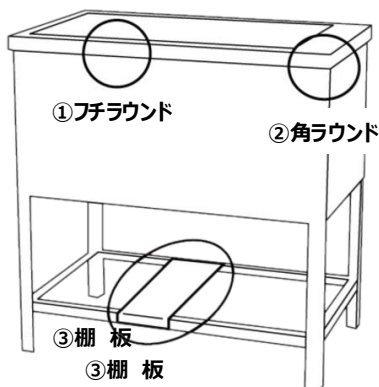

### ①フチラウンド



正面外側上面の1辺の  
角を丸くする加工です。

作業時にお腹などが角に  
当たらず作業が  
やりやすくなります。

### ②角ラウンド



店内の動線に対して当たって  
しまいそうな位置の角を丸くします。

### ③棚板

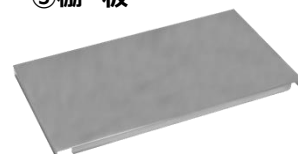

バス脚部バーに架けて使用する  
棚板です。シャンプーなどの置き台に。

#### 【取付可能枚数】

- ・ST、舟形900は2枚 1200は3枚まで
- ・LLドア付は製品に1枚付属 計3枚まで
- ・メディカルタイプは計3枚まで



# ハチコウドッグバス別売オプション

Hachikou Dog Bath Optional accessories

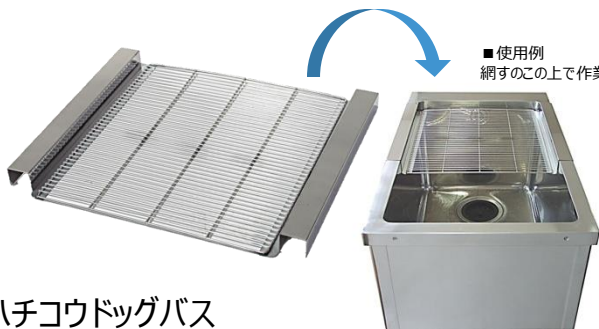

■使用例  
網すのこの上で作業が行えます

## ハチコウドッグバス 上部ステンレス網すのこ

ST/DX用 W470×D465mm

※通常仕様：コの字フック

コーキング等で壁との隙間がない場合はご注文時L字フック加工でご指定下さい

## 超強力 吸盤ハンドラー

シャンプー時の飛び出し予防に

■1サイズ ■1カラー

JAN 4582309815043



## ドッグバス用木製すのこ

- ハチコウドッグバス各サイズ用
- 受注生産品
- 天然木製
- 面取り加工
- 木材保護塗料塗布
- ガタツキ防止用調節脚
- 持ち上げ用取っ手（切り欠き）
- 錆に強いステンレスネジ使用

## ハチコウドッグバス共通仕様

- 燕工場製
- 両面化粧板



脚部横バー幅30mm

- 排水口



- ステンレス網カゴ



- アジャスト脚



- 排水口フタ・菊割れゴム付属
  - ステンレス網カゴ
  - アジャスト脚
  - ステンレスSUS-430採用（メディカルタイプのみSUS-304）
  - ホース
- 直径約40mm/長さ約800mm  
スムーズな排水のために施設側排水口はなるべく直下に設けてください。

- トラップ/排水

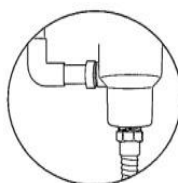

トラップ（臭気止め）付

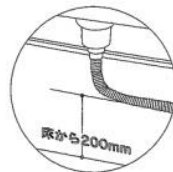

排水溝位置が直下でなく  
ホースを曲げる場合、  
床から200mmが限度です。  
排水の速度は遅くなります。

- 排水口位置

オーバーフロー側（100mm側）

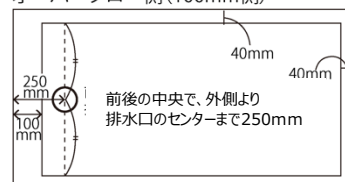

- 排水口位置がオーバーフロー側  
ST DX メディカル

センター

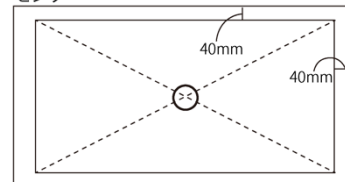

- 排水口位置がセンター  
LLドア付き 舟形



金物のまち  
新潟県燕市にある工場  
1台1台丁寧に仕上げています。

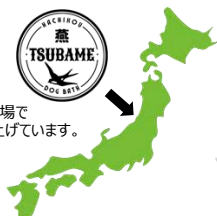

【ドッグバス配送について】※車上渡し＝現場までの配送のみ  
配送は「車上渡し」です。製品はトラック荷台での受け渡しとなります。また配送先の急な変更は  
対応できません。  
荷下ろし、敷地内への横持ち、設置等は受取人様が行ってくださいますようお願いいたします。  
また配送時間の指定はできません。配達時ご不在、あるいは受取不可の場合は、理由の如何を  
問わず再配達料が発生する場合がありますのでご了承ください。

トリミングテーブル

# TRIMMING TABLE

• FOLDING TABLE • [ichise.co.jp/hachikou-pet/](http://ichise.co.jp/hachikou-pet/) • HYDRAULIC TABLE



油圧式



組み立て式

## ハチコウグルーミング用 油圧テーブル スクエア

天板サイズ 幅746mm×奥行466mm  
高さ745~910mm  
重量：約33kg  
耐荷量：約100kg  
万カ・アーム棒・ハンドラー付属  
JAN 4969316013769

天板  
角型

油圧式



組み立て式

## ハチコウグルーミング用 油圧テーブル ラウンド

天板サイズ 直径600mm  
高さ745~910mm  
重量：約33kg  
耐荷量：約100kg  
万カ・アーム棒・ハンドラー付属  
JAN 4969316014261

天板  
丸型

油圧ジャッキの負担を軽減するために使用しないときは天板を一番下に下げてロックしてください。ご使用時も高さが決まったらロックしてください。



### ゆっくり上下

ワンちゃんを載せたまま安全に昇降します。使い始めや気温の低いときは動きがカタつくことがあります。上下動を繰り返してなじませてください。

### 天板の回転

天板を回転させることができます。回転する際はペダルバーのロックを解除してください。

### ペダル操作

■ ペダルバーを上押し上げてロック  
基本的にロック状態で使用・保管してください

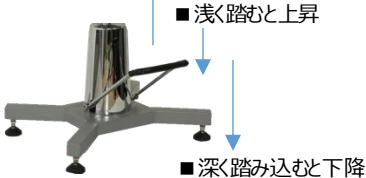

■ 浅く踏むと上昇

■ 深く踏み込むと下降

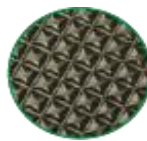

滑りにくい  
ピラマット仕様

### 共通付属品



ハチコウ油圧ラウンド/スクエア用  
アーム棒万カ式セット  
ナイロンハンドラークリップタイプ

## 床面の変色にご注意ください

足ゴムと床材が化学反応し、床材のフロアマットなどが変色する恐れがあります。マット等を敷いても浸透する場合があります。塩ビ素材でも反応するタイプとしないタイプがあるようです。比較的年数を経過しているものには反応しづらいようですが、新店の場合は特にご注意ください。ゴムの色移りについては各床材メーカー、工務店等へお問い合わせください。

# 油圧テーブル



フットペダルを踏むと  
天板が上昇  
調整ノブを左に回すと  
下がります

**油圧式**

**油圧式X型テーブル  
X型750**

W750xD450xH660~980mm  
重量：33kg  
耐荷量：100kg  
万力式アーム棒別売  
4969316814519



**油圧式**

**油圧式X型テーブル  
X型900**

W900xD600xH530~980mm  
重量：35kg  
耐荷量：100kg  
万力式アーム棒別売  
4969316814526



**油圧式**

**油圧式X型テーブル  
X型1200**

W1200xD600xH530~980mm  
重量：40kg  
耐荷量：100kg  
万力式アーム棒別売  
4969316814533

天板マット素材：塩化ビニール  
※アーム棒、万力、ナイロンハンドラーは別売りです



**油圧式**

**油圧式テーブル  
エーコ720**

W720xD450xH700~860mm  
重量：34.5kg  
耐荷量：150kg  
万力式アーム棒別売  
4969316816667



**油圧式**

**油圧式テーブル  
アプロ720**

W720xD450xH800~960mm  
重量：35kg  
耐荷量：150kg  
万力式アーム棒別売  
4969316816636



※アーム棒、万力、ナイロンハンドラーは別売【油圧用外付けアーム棒万力式セット】をお使いください



**油圧式**

**油圧式テーブル  
エーコ丸型720**

Φ720xH700~860mm  
重量：34.5kg  
耐荷量：150kg  
万力式アーム棒別売  
4969316816674



**油圧式**

**油圧式テーブル  
アプロ丸型720**

Φ720xH800~960mm  
重量：35kg  
耐荷量：150kg  
万力式アーム棒別売  
4969316816650



交換部品：下台緑ゴム 劣化したら交換してください  
アプロ・エーコ共通（別売・別途送料）

※アーム棒、万力、ナイロンハンドラーは別売【油圧用外付けアーム棒万力式セット】をお使いください

油圧ジャッキの負担を軽減するために使用しないときは天板を一番下に下げてロックしてください。ご使用時も高さが決まったらロックしてください。



# アジャストテーブル

## アジャストタイプ



耐荷重100kg  
(静止状態)



固定レバー  
希望の高さに  
スライドすると  
カチッときます。

### カチッと

- ・カチッと高さ調節し、レバーで固定するだけの簡単アジャスト式。
- ・パイプは50mm単位で上下にスライド出来ます。
- ・さらに足先のゴムはアジャスト出来るので、床面の凹凸のガタツキを調節できます。

### 折りたたみ式

#### アジャストテーブルSX - Mini (600mm幅)

W600xD450xH520~840mm  
万力式アーム棒Sセット付  
JAN 4969316013554

### 折りたたみ式

#### アジャストテーブルSX - M (750mm幅)

W750xD450xH585~900mm  
万力式アーム棒Sセット付  
JAN 4969316013561

### 折りたたみ式

#### アジャストテーブルSX - L (900mm幅)

W900xD600xH590~910mm  
万力式アーム棒別売  
JAN 4969316013578

### 折りたたみ式

#### アジャストテーブルSX - LL (1200mm幅)

W1200xD600xH590~910mm  
万力式アーム棒別売  
JAN 4969316013585

天板マット素材：塩化ビニール

## アジャストタイプ



900や1200サイズの場合は  
安定感のあるDXテーブルがオススメ

耐荷重100kg  
(静止状態)

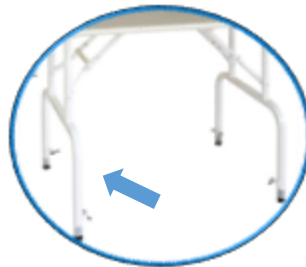

### カチッと

- ・コノ字のアーチがテーブル本体を安定させます。(カチッとアジャスト脚付)  
SXタイプより安定しますので大型犬の多いお店に

### 折りたたみ式

#### アジャストテーブルDX - M (750mm幅)

W750xD450xH760~910mm  
万力式アーム棒Sセット付  
JAN 4969316013592

### 折りたたみ式

#### アジャストテーブルDX - L (900mm幅)

W900xD600xH660~730mm  
万力式アーム棒別売  
JAN 4969316013608

### 折りたたみ式

#### アジャストテーブルDX - LL (1200mm幅)

W1200xD600xH660~730mm  
万力式アーム棒別売  
JAN 4969316013790



### 油圧エーコ アプロ用

万力アーム棒セットS  
JAN4969316813901  
アーム棒：丸パイプ  
直径約13.8mm

万力アーム棒セットL  
JAN 4969316813918  
アーム棒：角パイプ  
太さ約19mm  
セット販売のみ

DXアーム棒万力式セット  
JAN 4582309810277  
アーム棒：ステンレス製  
万力：真鍮製  
角パイプ太さ約18mm

油圧用外付アーム棒  
万力式セット  
4969316013615  
専用リード（ナスカン付）8mm

ハチコウ油圧ラウンド  
スクエア用  
万力アーム棒セット  
4969316013981

# トリミングテーブル

Trimming Table



## 受注生産品

天板フラックタイプ新登場  
受注生産品のため  
納品にお時間がかかります



幅750mm



幅600mm



※万力アーム棒セットは別売です

## 折りたたみ式 スタンダードテーブル

標準的なサイズ・仕様です  
W750 x D450 x H775  
本体重量：約8kg  
JAN 4969316815349



## 折りたたみ式 ミニテーブル

小型犬や猫に適した小さめサイズです  
W600 x D450 x H775  
本体重量：約7kg  
JAN 4969316816292  
スタンダード・ミニどちらも耐荷重80kg  
(静止状態)

天板マット素材：塩化ビニール



Mサイズ

サビに強い  
ステンレス製  
脚部

## 折りたたみ式 ステンレス脚DX-M

W780 x D450 x H755  
本体重量：約8.5kg  
JAN 4713945043020

- 万力・アーム棒  
ナイロンハンドラー付属
- コの字型脚部で安定感アップ
- 棚アミ付属
- アジャスト脚
- ステンレス脚



Lサイズ

サビに強い  
ステンレス製  
脚部

## 折りたたみ式 ステンレス脚DX-L

W900 x D550 x H755  
本体重量：約10kg  
JAN 4713945043037

- 万力・アーム棒  
ナイロンハンドラー付属
- コの字型脚部で安定感アップ
- 棚アミ付属
- アジャスト脚
- ステンレス脚



アーム棒L (単品)  
角パイプ 太さ約19mm  
JAN 4969316013271



万力S (単品)  
JAN 4969316816582



万力L (単品)  
JAN 4969316013264

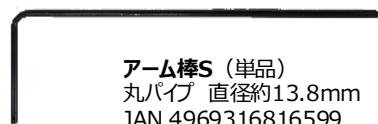

アーム棒S (単品)  
丸パイプ 直径約13.8mm  
JAN 4969316816599



ナイロンハンドラーS  
丸口 Sカン  
6mm x 440mm  
JAN 4969316815813



ナイロンハンドラーL  
丸口 ナスカン  
8mm x 400mm  
JAN 4969316815820



ハチゴウ油圧用ナイロンハンドラー  
クリップタイプ  
4969316013998

## 単品

### 【パーツのご購入について】

万力アーム棒S及びLは部品別での販売をしておりますが、他社品、他サイズとの組み合わせはできませんのでご了承ください。

# 防水&軽量エプロン 吸水タオル

Waterproof and lightweight apron, absorbent towel

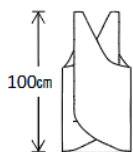

モデル身長151cm

## 防水・軽量エプロン シルバー/ブラック

重さ約90gの軽量エプロンです  
防水・リバーシブルで表地はシルバー  
裏地はブラックです



前

後ろ

リバーシブル生地

胸元のワンポイントは2種類+無地



HAPPY FACE  
ロゴ ver.

HAPPY FACE  
イラスト ver.

【無地】



①【疲れにくい幅広肩掛け】



②【軽い！おもさ約90g】



③【防水・撥水加工】

シャンプー・毛染めに適しています  
シルバー面（オモテ）：防水  
ブラック面（ウラ）：撥水  
シルバー面はシルバーウレタン樹脂コーティングにより  
水や薬液を通さず安心してお仕事ができます  
ブラック面はアクリル防水加工+フッ素撥水加工  
市販の防水生地より強い防水性能を発揮します



洗濯：中性洗剤（漂白剤は使用不可）  
タオルと一緒に洗濯は避け下さい  
アイロンは低温であて布をしてください  
乾燥機使用不可

防水・撥水性能は経年、洗濯等で薄れていきます

■フリーサイズ ■1カラー  
■ロゴ2パターン ■ナイロン製  
HAPPY FACE ロゴ ver. JAN 4582309825004  
HAPPY FACE イラスト ver. JAN 4582309825011  
無地 JAN 4582309824991



HAPPYFACEはトレンドもプラスした個性的な  
1点になれるラインナップをご提案します。

UNDER THE LICENSE OF  
PERSON'S DESIGN STUDIO CO.,LTD.



## ハチコウ ペットシャンプートリムエプロン

※上記HAPPY FACE防水・軽量エプロンとは別生地・別製品です

エプロンの上から羽織ってシャンプー時の水濡れを防ぐエプロンです  
水のしみ込みを防ぐためポケットはありません

■1サイズ ■1カラー  
■35%ポリウレタン 65%ポリエステル繊維  
■着丈900mm 幅600mm  
JAN 4969316013967

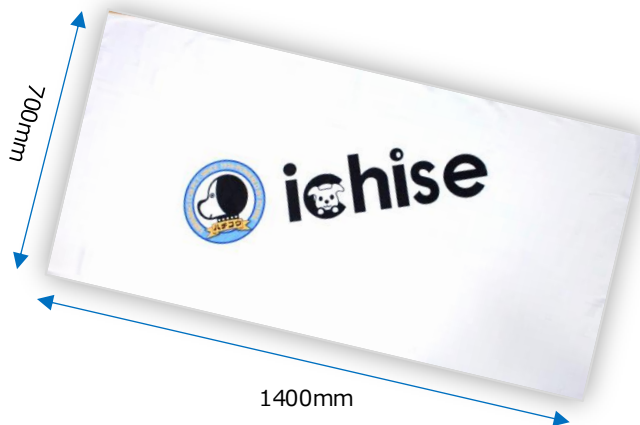

## ハチコウ 大判吸収タオル

■1.5Lを吸い込む抜群な吸水力です。  
■水を吸収しても膨らまない生地  
■ツメが引っかからないソーループタオルです。  
■ストレッチなので扱いやすいです。  
■洗濯後早く乾きます。  
■吸収抜群なのに極薄で置き場に困りません



<仕様>  
20%ナイロン  
80%ポリエステル繊維  
寸法700mm x 1400mm  
JAN 4969316013844



# ハチコウコム ツィーザー

Hachikou comb & Tweezers

長年多くのサロン様でご愛用いただいているハチコウコムです  
強度、しなやかさ、適度な重さを兼ね備えたプロ仕様のコムです

【両目櫛】 粗目で毛をほぐし、細目で整える一体型コム



**両目櫛 DX-H200**  
34×199mm 50g 74針  
柄：真鍮 針：炭素鋼  
JAN 4969316810146



**両目櫛 ST-H18.5**  
34×192mm 60g 62針  
柄：真鍮 針：炭素鋼  
JAN 4969316810122



■猫用小型コム  
小型犬にも使えます

**両目櫛 Cat**  
20×130mm 22g 80針  
柄：真鍮 針：炭素鋼  
JAN 4969316811983



**両目櫛  
オリジナルグレイハウンドタイプ**  
34×192mm 60g 63針  
柄：真鍮 針：炭素鋼  
JAN 4969316813406

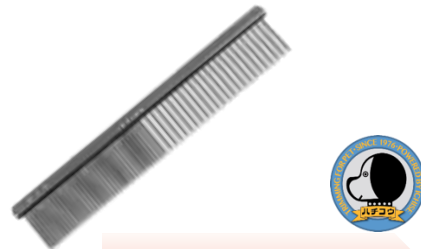

**両目櫛 ST-H16**  
31×166mm 52g 65針  
柄：真鍮 針：炭素鋼  
JAN 4969316810115

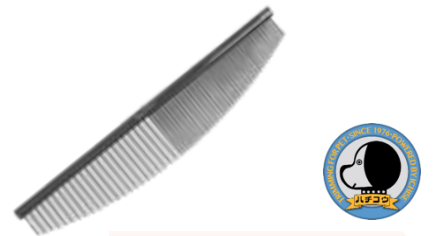

**両目櫛 半月型**  
33×164mm 30g 69針  
柄：真鍮 針：ステンレス  
JAN 4969316815288

## 【蚤取り櫛】

ノミや目ヤニを取るなど繊細な部位、汚れに使用 より細かい作業に

## 【柄付き蚤取り櫛】

ノミや目ヤニを取るなど繊細な部位、汚れに使用する柄付きタイプ



**蚤取り櫛 DX-H104**  
34×67mm 35g 68針  
柄：真鍮 針：炭素鋼  
JAN 4969316810184  
■ストラップ穴付き  
収納時の吊り下げや目印に



**蚤取り櫛 ST-H104**  
34×67mm 40g 63針  
柄：真鍮 針：炭素鋼  
JAN 4969316810177  
■ストラップ穴付き  
収納時の吊り下げや目印に



**柄付き蚤取り櫛 DX-H106**  
24×161mm 52g 77針  
柄：真鍮 針：炭素鋼  
JAN 4969316810160  
■ストラップ穴付き  
収納時の吊り下げや目印に



**柄付き蚤取り櫛 ST-H106**  
24×162mm 60g 71針  
柄：真鍮 針：炭素鋼  
JAN 4969316810153  
■ストラップ穴付き  
収納時の吊り下げや目印に



## ツィーザー (毛抜き)

Sサイズ JAN 4969316810337  
Lサイズ JAN 4969316810320



■ストラップ穴付き  
収納時の吊り下げや目印に

※刻印の位置は  
製品により異なります。



■「Hachikou」刻印入り

【素材の特徴】

- 炭素鋼：硬度があり、変形に強い
- ステンレス：サビに強い
- 真鍮：強度としなやかさを持つ

# Bloom替刃 & ビコティ

ハイカーボンスチール製の刃でサビに強く切れ味が良いのが特徴です



## 0.1mm

動物病院での術前処理や足裏・足先クリッパーなどすっきりと刈りたいときに。

JAN 4582309820016



## 0.5mm

足裏・肛門周囲・お腹などよりきれいに刈りたい時に！術部はこちらがおすすめ。

JAN 4582309820023



## 1mm

スタンダードな足裏・肛門周囲・お腹・顔。

JAN 4582309820030



## 2mm

短めのサマーカットや耳バリ・顔バリ・テリア・長毛猫など。

JAN 4582309820047



## 3mm

やや長めに残ります。ハサミでは切りにくい短さになります。

JAN 4582309820054



## 5mm

ある程度の長さを保ちながらカットするので、ハサミで調節可能な長さです。

JAN 4582309820061



## 6mm

5mm派と6mm派と分かれがちなテリアカットにはなくてはならないサイズです。

JAN 4582309820078



## 8mm

粗刈りでも、仕上がりがちょうどよい長さになります。

JAN 4582309820085



## 9mm

ハサミでしっかり仕上げたい粗刈りにおすすめです。カット時間の短縮にもつながります。

JAN 4582309820092

## 組み立て方



①上刃と下刃を合わせます。



②上刃おさえをはめます。



③ネジを差し込みます。



④ネジにバネをのせます。



⑤調節ナットを締めます。  
締め具合は最後まで締めてからナットを1回転半ぐらいいねるのが目安です。

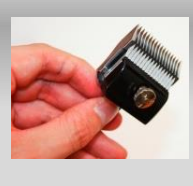

⑥組み立て完了！



## Bloom替刃専用 お手入れムース BECOTY (ビコティ)

Bloom替刃の切れ味をキープするためのお手入れスプレーです  
内容量240ml

替刃の切れ味が落ちる原因のひとつである汚れを落とします

### 【替刃に付く汚れは大きく分けてふたつ】

■油性汚れ  
主に皮脂などの油汚れです。

■水性汚れ  
フン・尿などの一部汚れ

替刃のお手入れで厄介なのが油性と水性両方の汚れが付くことです。

オイルスプレーで油性汚れは溶けますが、水性汚れはいわゆる「水と油」でオイルを弾いてしまいます

### 【BECOTYなら大丈夫】

BECOTYには水性/油性両方の溶剤を特殊なエマルジョン化により封入しています  
一回のスプレーで水性汚れ、油性汚れを同時に溶かし替刃の表面をクリーンな状態にして切れ味を維持します

### 【シリコンコーティング】

BECOTYにはシリコンも入っています。  
スプレー時にシリコンコーティングも行いますので、キズや汚れの付着を軽減します。

週一回定休日前日などがおすすめです



① 替刃を分解して BECOTYをよく振ってください



② 刃を覆う程度の量をスプレーしてください  
※スプレーを立てた状態でご使用ください



③ ムースの泡が消えるまでしばらくお待ちください



④ やわらかい布等で全て拭き取ってください

Bloom 替刃専用 BECOTY  
ムースで登場！



# クラフツメン シリーズ

Craftsmen Series



- やすりヘッドMサイズ 1 個付属
- 充電タイプ
- 静音設計
- 速度2段階



充電アダプター付属 充電が切れた際には、取り急ぎ充電アダプターとつないでの使用も可です



カバーあり



カバーなし

- 毛が長い場合は毛の巻き込み防止のためカバーを取り付けてください
- 短毛の場合はカバーなしでご使用いただけます



## クラフツメン 電動爪やすり

Craftsmen



電動爪やすり替ヘッドセット  
(別売 パラ売りなし)  
S : 4 mm M : 5 mm L : 6 mm  
ヘッド部材質 エメリー鋼  
やすり安全カバー  
JAN : 4969316013950



- 刃先にパラジウムを含有した特殊炭素鋼を使用  
切れ味の良さと持続性を併せ持ちます

- 使いやすいギロチンタイプ

## クラフツメン ペット用爪切り GR-011

Craftsmen



やすりヘッドは引き抜いて交換可能です



S : 4 mm M : 5 mm L : 6 mm  
(中央のカップの口径)

# 死海の泥 本格「ペットのエステ」

Dead Sea Mud: A real "pet beauty treatment"



## 死海の泥 本格「ペットのエステ」

死海の泥 天然100%  
ミネラルが豊富な死海の泥はヨーロッパで人間のアトピー、皮膚病、アレルギー、リウマチの治療などに利用されています。  
皮膚のトラブルにお悩みのワンちゃん必見

死海の泥 本格「ペットのエステ」  
内容量 約5kg 約11頭分  
JAN 4582309810291

※死海の泥の色味は画像と異なる場合があります。  
マイクロバブルをご使用の際はしっかり洗い流してからご使用ください。



# PRO CAGE

• FOLDING CAGE

• ichise.co.jp/hachikou-pet/

• STEEL/STAINLESS



## PROスチールケージ

(アジャスター脚・スチール製スノコ・プラスチック製受皿付属)

**SSD** ショートサイドドア：短面側ドア



PROスチールケージ  
**S-SSD**  
31x50x39.5(32)  
JAN  
4713945040012



PROスチールケージ  
**M-SSD**  
44x60x54(45)  
JAN  
4713945040029



PROスチールケージ  
**L-SSD**  
55x74x65(55)  
JAN  
4713945040029



PROスチールケージ  
**LL-SSD**  
63.5x91.5x74(64)  
JAN  
4713945040043



PROスチールケージ  
**M-LSD**  
60x44x54(45)  
JAN  
4713945040050



PROスチールケージ  
**L-LSD**  
74x55x65(55)  
JAN  
4713945040067



PROスチールケージ  
**LL-LSD**  
91.5 x 63.5x74(64)  
JAN  
4713945040074

## PROステンレスケージ

(アジャスター脚・ステンレス製スノコ・プラスチック製受皿付)

**SSD** ショートサイドドア：短面側ドア



PROステンレスケージ  
**S-SSD**  
31x50x39.5(32)  
JAN  
4713945040081



PROステンレスケージ  
**M-SSD**  
44x60x54(45)  
JAN  
4713945040098



PROステンレスケージ  
**L-SSD**  
55x74x65(55)  
JAN  
4713945040104



PROステンレスケージ  
**LL-SSD**  
63.5x91.5x74(64)  
JAN  
4713945040111



PROステンレスケージ  
**M-LSD**  
60x44x54(45)  
JAN  
4713945040128



PROステンレスケージ  
**L-LSD**  
74x55x65(55)  
JAN  
4713945040135



PROステンレスケージ  
**LL-LSD**  
91.5 x 63.5x74(64)  
JAN  
4713945040142



外箱寸法 (梱包ダンボール) S : 34.4 x 52.0 x 14.5 M : 45.8 x 62.0 x 15.5 L : 57.3 x 76.8 x 15.8 LL : 64.5 x 93.9 x 17.0

寸法表記の ( ) 内は室内寸法

■引き出せるスノコと受皿  
取り外してお手入れ・そうじがしやすい



■アジャスター脚 (付属) キャスター (別売) 取付可能



PROケージ専用キャスター-S~LL用 (別売)



■ドアロック  
上下してドアを開閉します  
スプリングでロックします

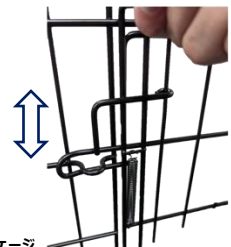

PROケージ  
ハチコケージ共通

### PROケージ特長

- 折りたたみ式 使用しないときはたんで収納
- ドアロック スプリングでロックします
- 引き出せるスノコと受皿 お手入れカンタン

- アジャスター脚付属 直置きせず床面の凸凹にも対応
- キャスター (別売) 取付可能 移動もラクラク

# HACHIKOU CAGE

• FOLDING CAGE • [ichise.co.jp/hachikou-pet/](http://ichise.co.jp/hachikou-pet/) • STEEL/STAINLESS



## ハチコウスチールケージ

(スチール製スノコ・プラスチック製受皿付属)

### FOP 短面側ドア



ハチコウスチールケージ  
**STM-FOP**  
47 x 61 x 57 (46)  
JAN  
4582309813018

ハチコウスチールケージ  
**STL-FOP**  
56 x 76 x 68 (56)  
JAN  
4582309813025

ハチコウスチールケージ  
**STLL-FOP**  
64 x 93 x 76 (63)  
JAN  
4582309813032

### SOP 長面側ドア



ハチコウスチールケージ  
**STM-SOP**  
62 x 45 x 57 (47)  
JAN  
4582309813049

ハチコウスチールケージ  
**STL-SOP**  
78 x 55 x 68 (56)  
JAN  
4582309813056

ハチコウスチールケージ  
**STLL-SOP**  
94 x 63 x 77 (64)  
JAN  
4582309813063

## ハチコウステンレスケージ

(ステンレス製スノコ・ステンレス製受皿付)

### FOP ショートサイドドア：短面側ドア



ハチコウステンレスケージ  
**SSM-FOP**  
47 x 61 x 57 (46)  
JAN  
4582309813100

ハチコウステンレスケージ  
**SSL-FOP**  
56 x 76 x 68 (56)  
JAN  
4582309813117

ハチコウステンレスケージ  
**SSLL-FOP**  
64 x 93 x 76 (63)  
JAN  
4582309813124

### SOP 長面側ドア



ハチコウステンレスケージ  
**SSM-SOP**  
62 x 45 x 57 (47)  
JAN  
4582309813131

ハチコウステンレスケージ  
**SSL-SOP**  
78 x 55 x 68 (56)  
JAN  
4582309813148

ハチコウステンレスケージ  
**SSLL-SOP**  
94 x 63 x 77 (64)  
JAN  
4582309813155

外箱寸法 M : 63.6 x 48.8 x 17.6 L : 78.2 x 59.1 x 20.0 L L : 94.8 x 66.1 x 20.9

寸法表記の ( ) 内は室内寸法

### 【引き出せるスノコと受皿】

スチール製は  
受皿がプラスチック製です。



ハチコウスチールケージ  
STLL-SOP

ステンレス製は  
受皿がステンレス製です。



ハチコウステンレスケージ  
SSLL-FOP

### ハチコウケージ特長

災害時の犬猫避難にも  
採用されています！  
お産箱にもおすすめです

### 【開閉できる天井面】

天井面の開閉ができるので  
上から生体の出し入れをすることができます

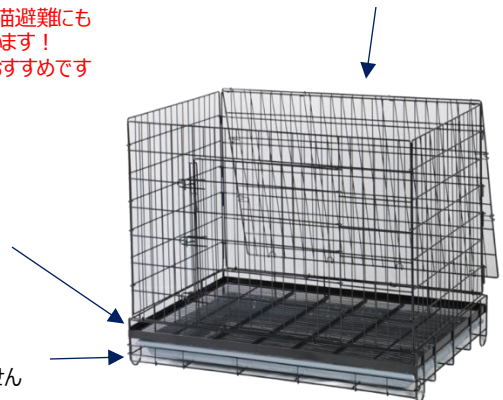

### 【サイドバーではみ出さない】

4面下部にサイドバーを取り付けています  
フンや生体(子犬等)のはみだし、落下がしにくい  
構造になっています

### 【ベタ置きにならない曲げ足】

4隅に足があるので床にベタ置きになりません



PROケージ  
ハチコウケージ共通

### 【ドア部】

上下してドアを開閉します  
スプリングでロックするので  
ワンちゃんが開けられない  
ようになっています



# 大型ケージ

## PROケージ3Lサイズ

ダブルドア



PROスチールケージ  
3L-ダブルドア  
W66 x D105 x H98 (84) 約26kg  
プラスチック受皿・専用キャスター付属  
JAN 4713945040203



PROステンレスケージ  
3L-ダブルドア  
W66 x D105 x H98 (84) 約26kg  
ステンレス受皿・専用キャスター付属  
JAN 4713945040203

- ・ PROケージで最大サイズのケージになります。
- ・ ドア面が短面・長面にあるダブルドアタイプ。
- ・ 受皿とスノコは引き出してお手入れができます。
- ・ 付属の専用キャスターを装着すればワンちゃんを入れたままでの移動もできます。

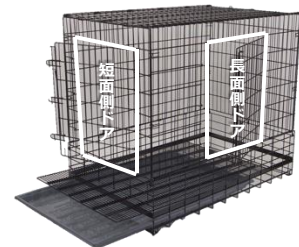

専用キャスター×4個付属

## ハチコウケージ4Lサイズ

ダブルドア



ハチコウスチールケージ  
4L-ダブルドア  
W70.5 x D118.5 x H98 (88) 33kg  
プラスチック受皿・専用キャスター付属  
JAN 4582309813087

【ダブルドア】  
長面奥側と短面にドアがあります。



【仕切り】  
取り外し可能です



専用キャスター×4個付属

## ハチコウケージ4LHighタイプ

ダブルドア



ハチコウスチールケージ  
4L-High ダブルドア  
W70.5 x D118.5 x H120 (110) 40kg  
プラスチック受皿・専用キャスター付属  
JAN 4582309813445



【上部取付】  
ケージ上部を延長する  
パーツを取り付けます

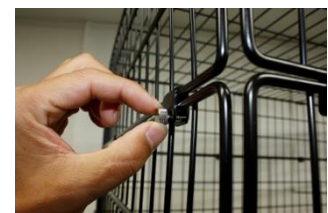

【連結部分】



専用キャスター×4個付属



## PROストロングケージ ステンレス製大型ケージ



※画像の黒いキャスターは旧型です。  
現在は新キャスターに切り替わっております。

PROストロングケージ 特大サイズ  
W61 x D92 x H80.5 (68) 21 k g  
JAN 4713945040159



※画像の黒いキャスターは旧型です。  
現在は新キャスターに切り替わっております。

PROストロングケージ 超特大サイズ  
W78 x D105 x H114 (101) 32 k g  
JAN 4713945040166

- ・ オールステンレスの強度抜群の大型ケージです。
  - ・ 一部パイプの断面形状を梅花型にすることで強度をさらにアップしています。
  - ・ ステンレスSUS-304製のためスチール製等と比較して剛性が高く、曲げやねじりに強く、サビにくい。
  - ・ 受皿とスノコを引き出せるのでお手入れが容易です。
  - ・ 警察犬訓練施設等でも採用のある大型犬用ケージです。
- ※ 各面をナット、ねじでの固定・組み立てになります。

### 【ストロングケージ サイズ比較】



### 通常の番線タイプより 強度アップ

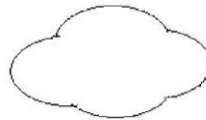

左：ステンレス製梅花型パイプ  
右：梅花型パイプ断面イメージ



新キャスター

※画像の黒いキャスターは旧型です。  
現在は新キャスターに切り替わっております。

受皿・スノコを引き出せます

側面の梅花パイプの隙間  
寸法は約41mm



スノコの間隙寸法は約10mm

### 【ストロングケージ ロック部分】 左：開 右：閉

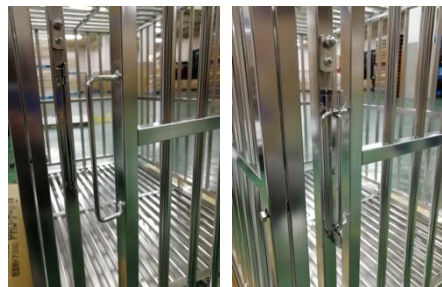

※画像の黒いキャスターは旧型です。  
現在は新キャスターに切り替わっております。

# 4面・6面 サークル各種

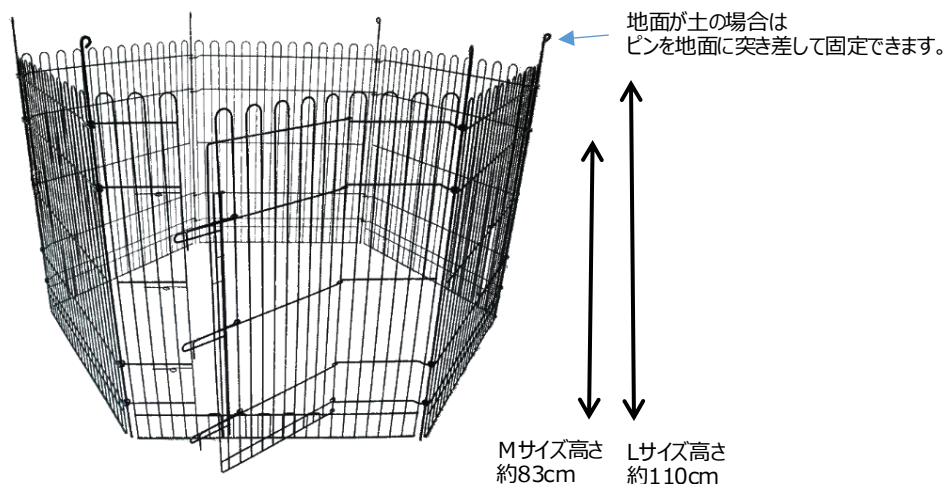

## 連結式 6面スチールサークル

連結式 6面スチールサークル Mサイズ  
**・SC6-M83BK**  
 JAN 4582309819041  
 (6枚組 1面あたり幅70x高さ83cm)

連結式 6面スチールサークル Lサイズ  
**・SC6-L110BK**  
 JAN 4582309819058  
 (6枚組 1面あたり幅90x高さ110cm)

- ・6枚の面をピンでつないで組み立てます。
- ・内容品 (平面×5枚 ドア面×1枚 ピン×6本)
- ・カラーはブラックのみ

## 連結式 4面ステンレスサークル

材質：SUS-304



連結式ステンレスサークル  
**・61×61フロア付きセット**  
 JAN4582309812011  
 61×61平面：4面  
 フロア面：1



連結式ステンレスサークル  
**・91×61フロア付きセット**  
 JAN 4582309812028  
 ・91×61平面：2面  
 ・61×61平面：2面  
 ・フロア面：1



連結式ステンレスサークル  
**・91×61ドア付きセット**  
 JAN 4582309812431  
 ・91×61平面：1面  
 ・91×61ドア面：1面  
 ・61×61平面：2面

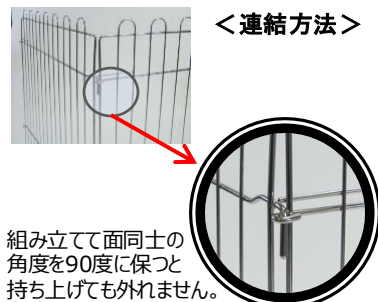

連結式ステンレスサークル  
**・91×61ドア・フロア付きセット**  
 JAN 4582309812189  
 ・91×61平面：1面  
 ・91×61ドア面：1面  
 ・61×61平面：2面  
 ・フロア面：1

組立には面倒な接続部品が無く面を繋ぐだけで、簡単に組み立てられます。  
 使用しないときは接続部品が無いのでスッキリまとめて場所を取りません。



JAN4713945040173  
 W900xD620xH780mm  
 Φ3.9mm・5mm  
 受皿 スノコ付属  
 総重量：12kg  
 ★トレー(受皿)が引き出せます！  
 (画像はオプションの天井面付)

## ステンレスおりたたみサークル

材質：SUS-304



★折りたたんだ状態



★選べるスノコ位置  
 内寸高さ615mm



★選べるスノコ位置  
 内寸高さ465mm

◎オプション：天井面  
 JAN4582309812004

1.乗せる

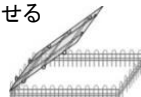

2.開閉

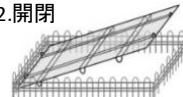

3.固定

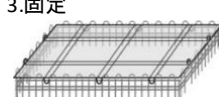





サイズ別 参考犬種※  
(USA標準)

スカイケネル  
Sky Kennel

ウルトラバリケネル  
Ultra Vari Kennel

バリケネル パンチ  
Vari Kennel punch holes

S  
(P100)

ミニチュアダックスフント  
ポメラニアン/シーズー  
大きめな猫



M  
(P200)

ビーグル  
コッカースパニエル  
コーギー



ML  
(P300)

バセットハウンド  
ボーダーコリー  
シャーペイ



L  
(P400)

オーストラリアンシェパード  
ダルメシアン  
チャウチャウ



XL  
(P500)

ボクサー  
ジャーマンポインター  
ゴールデンレトリバー  
ラブラドルレトリバー



XL(P500)サイズには  
製造過程で上面部品にボルト状のプレス跡があります。  
ご使用には差し支えありませんが全品に入っているためご注意ください。

ジャイアント  
(P700)

ジャーマンシェパード  
ロットワイラー  
セントバーナード

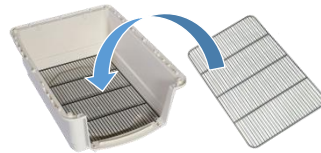

スカイケネルとウルトラバリケネルの形状は若干異なります。

材質 本体：ポリプロピレン ドア：スチール  
カラーは予告なく変更する場合があります。

※参考犬種は目安です。

同じ犬種でも個体差がありますので愛犬のサイズを考慮の上お選びください。

バリケネル用スノコ(別売)

スチール製 各サイズ

フラットに置けるゲタなしタイプ

※ジャイアント P700用はございません。水分補給に!

(別売)



スカイケネル  
ウルトラバリケネル

バリケネル パンチ

サイズ	高さ (CM)	幅 (CM)	奥行 (CM)	重量 (kg)	ケース入数
S (P100)	38	41	53	2.5	5
M (P200)	53	53	71	5	3
ML (P300)	63	57	81	7	3
L (P400)	69	65	91	9	2
XL (P500)	75	70	101	11	2
ジャイアント (P700)	89	81	122	19.2	1

高さ (CM)	幅 (CM)	奥行 (CM)	重量 (kg)	ケース入数
53	53	71	4.1	3
63	57	81	5.7	3
69	65	91	7	2
75	70	101	9.6	2

※製品には成形段階で発生する色ムラやバリがある場合があります。  
※樹脂製のためサイズは表記と若干異なる場合があります。  
※航空機輸送に関しましては各航空会社へお問い合わせください。  
※ペットの怪我や脱走を防ぐために、生体を入れて持ち運ぶ際は製品全体を抱えて運んでください。





## 3段HOTEL犬舎 シリーズ

W800×D550×H1815 ※キャスターを含まないH1750

3段HOTEL犬舎	ホワイト	木目調	ブラック	ダーク ブラウン
W800×D550×H1815	○	○	○	○

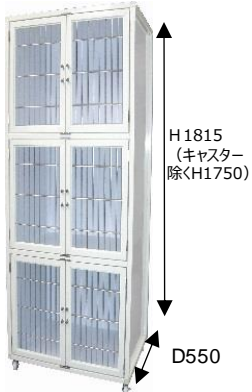

ホワイト扉：HWタイプ



**HW-800N-3**  
扉：ステンレスネット

**HW-800G-3**  
左扉：強化ガラス  
右扉：ステンレスネット



**HW-800GN-3**  
扉上1/2：ステンレスネット  
扉下1/2：強化ガラス



木目調扉：HWMタイプ

**HWM-800N-3**  
扉：ステンレスネット



**HWM-800G-3**  
左扉：強化ガラス  
右扉：ステンレスネット



**HWM-800GN-3**  
扉上1/2：ステンレスネット  
扉下1/2：強化ガラス



ブラック扉：HWBタイプ

**HWB-800N-3**  
扉：ステンレスネット



**HWB-800G-3**  
左扉：強化ガラス  
右扉：ステンレスネット



**HWB-800GN-3**  
扉上1/2：ステンレスネット  
扉下1/2：強化ガラス



**HM-800N-3**  
扉：ステンレスネット

**HM-800G-3**  
左扉：強化ガラス  
右扉：ステンレスネット

**HM-800GN-3**  
扉上1/2：ステンレスネット  
扉下1/2：強化ガラス



ダークブラウン扉：HWDBタイプ

**HWDB-800N-3**  
扉：ステンレスネット



**HWDB-800G-3**  
左扉：強化ガラス  
右扉：ステンレスネット扉



**HWDB-800GN-3**  
扉上1/2：ステンレスネット扉  
扉下1/2：強化ガラス

## HOTELマンション HW-800用間仕切りセット(1段)

※Gタイプ扉に間仕切り取付の場合は、ガラス扉側の側面が密閉されないように空気穴加工をします。

### 間仕切りセット



専用トレー  
(溝あり)



専用間仕切り板

※室内上部に  
ガイド(接着)が付きます

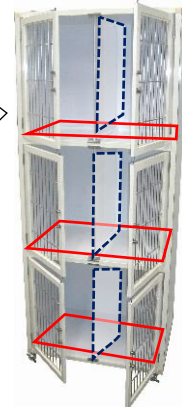

間仕切り板は  
取り外し可能です



間仕切り専用トレー  
(溝あり)

間仕切りは受注時のみ取付可能な別売オプションです。(後付けはできません。)  
1段ずつの取付が選択可能ですので、取付位置をご指定下さい。

## 2段HOTEL犬舎 シリーズ

W800×D550×H1240※キャスターを含まないH1175

2段HOTEL犬舎	ホワイト	木目調	ブラック	ダークブラウン
W800×D550×H1240	○	○	○	○

ドア面カラーとドアタイプをお選びください。



ホワイト扉：HWタイプ

**HW-800N-2**  
扉：ステンレスネット

**HW-800G-2**  
左扉：強化ガラス  
右扉：ステンレスネット

**HW-800GN-2**  
扉上1/2：ステンレスネット  
扉下1/2：強化ガラス



木目調扉：HWMタイプ

**HWM-800N-2**  
扉：ステンレスネット

**HWM-800G-2**  
左扉強化ガラス  
右扉ステンレスネット

**HWM-800GN-2**  
左扉上1/2ステンレスネット  
右扉下1/2強化ガラス



ブラック扉：HWBタイプ

**HWB-800N-2**  
扉：ステンレスネット

**HWB-800G-2**  
左扉：強化ガラス  
右扉：ステンレスネット

**HWB-800GN-2**  
扉上1/2：ステンレスネット  
扉下1/2：強化ガラス



ダークブラウン扉：HWDBタイプ

**HWDB-800N-2**  
扉：ステンレスネット

**HWDB-800G-2**  
左扉：強化ガラス  
右扉：ステンレスネット

**HWDB-800GN-2**  
扉上1/2：ステンレスネット  
扉下1/2：強化ガラス

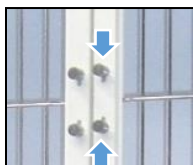

### HOTELマンション 上下ロック扉

生体の出し入れの際は、扉のロックがきちんとかかっていることをご確認ください。

ワンちゃんが開けにくい扉

### HOTELマンション キャスター部 アジャスター調整可能

キャスター部がアジャスターを兼ねております。床面の傾斜や凸凹が本体フレームに影響して扉の開け閉めがしにくい場合があります。その際は、キャスター部のアジャスターを調整して本体の水平垂直を保って設置してください。



### 【配送について】

配送は「車上渡し」となります。配送トラックでの受け渡しとなります。荷下ろしの補助をお願いします。また配送先の急な変更は対応できません。

トラックからの運搬や敷地内への運び入れ、設置等はいりませんのでご了承ください。

また配送時間の指定はできません。配達時ご不在、あるいは受取不可の場合は、理由の如何を問わず再配達料が発生する場合がありますので、確実にお受け取りをお願いします。

## SP-3段マンション シリーズ

【付属品 ステンレススノコ（ホワイトコーティング）引き出せるトレー】  
 ※ステンレススノコにはコーティング加工時の跡が残っていますが使用には支障ありません。間仕切りの取付はできません。

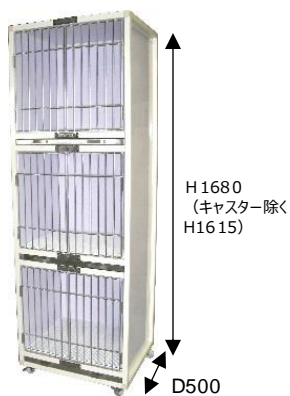

**SP-600R-3**  
**3段マンション**  
 W600×D500 ×H1680



**SP-600R-3WOOD**  
**Wood 3段マンション**  
 W600×D500×H1680



**SP-600S-3**  
**ステンレス3段マンション**  
 W600×D500×H1680



**SP-800R-3**  
**3段マンション**  
 W800×D550 ×H1680

## SP-2段マンション

【付属品 ステンレススノコ（ホワイトコーティング）引き出せるトレー】  
 ※ステンレススノコにはコーティング加工時の跡が残っていますが使用には支障ありません。間仕切りの取付はできません。



**SP-600R-2**  
**2段マンション**

扉: 抜き差し式ステンレス扉



抜き差し式ステンレスネット扉タイプ



引き出せるトレー



内部画像

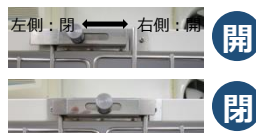

SPマンションタイプ 扉ラッチ部分  
 各扉の上下にラッチがあります。  
 左右の扉を開閉します。



SPマンションタイプ  
 スノコ・トレー部  
 引き出せます



スノコ (付属品)  
 金属製スノコを  
 ホワイトコーティングしています。  
 ※コーティングの一部に  
 加工上のリタッチ跡があります



トレー (付属品)  
 プラスチック製



## ショーケースタイプ

材質：塩ビ2mmパネル・フレームアルミ  
オプションで照明がつけられます。<積み重ね式>

### 【SP シリーズ】

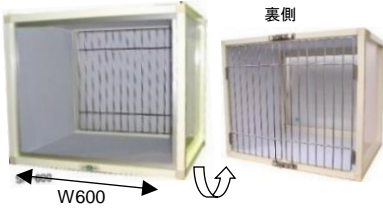

**SP-600 1段** W600 × D500 × H500  
前面FIX強化ガラス(はめ込みガラス)  
後扉ステンレスネット扉



**SP-650 1段** W650 × D500 × H550  
前面FIX強化ガラス(はめ込みガラス)  
後扉ステンレスネット扉

### 【SPS シリーズ】

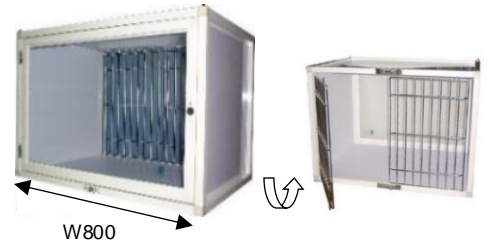

**SPS-800 1段** W800 × D550 × H550  
前面扉鍵付強化ガラス(脱着式)  
後扉ステンレスネット扉

SP・SPS シリーズ寸法	ホワイト	木目調
W600×D500×H500	○	—
W650×D500×H550	○	○
W800×D550×H550	○	○

#### 木目調タイプ



Woodタイプ犬舎ショーケース(木目調)も  
ご注文いただけます。(W650、W800など)

裏側

#### 【実用例】



表側



裏側

## 1段HOTEL犬舎 シリーズ

W800×D550 × H550 (キャスターは別売オプション)

1段HOTEL犬舎	ホワイト	木目調	ブラック	ダーク ブラウン
W800×D550×H550	○	○	○	○



**HW-800N-1** 扉: ステンレス扉



**HW-800G-1** 左扉: 強化ガラス  
右扉: ステンレスネット



**HW-800GN-1** 扉上1/2: ステンレスネット  
扉下1/2: 強化ガラス

## HOTEL犬舎 (ユニットタイプ)



W1300 × D550 × H815

### HW-1300

抜き差しワンタッチパイプ枠扉  
(間仕切り付き)



W650 × D550 × H550

### HW-650

抜き差しワンタッチパイプ枠扉

## 組み合わせイメージ



上段 W650 × 2  
中段 W650 × 2  
下段 W1300



※画像は木目調/GNタイプドアの特別仕様です。

# 水飲み 食器

## シングルタイプ



ペットボトルアダプター付属\*の標準型水飲み

**DY-2S**  
シングルドリンクキット  
入数：外箱36(内箱12×3)  
白 JAN：4582309816057  
\*取付できないペットボトルもあります

### オプション



DY-2Sとの組み合わせでダブルタイプになるノズルパーツ

**DY-1**  
ドリンクキット用ショートノズル  
入数：外箱36(内箱12×3)  
赤 JAN：4582309816002  
白 JAN：4582309816026  
青 JAN：4582309816019



お掃除ブラシ  
水量調節パイプ付属

**DY-2N**  
ペットドリンク ネオ  
入数：外箱36(内箱12×3)  
ピンク JAN：4582309816248  
ブルー JAN：4582309816255  
ブラウン JAN：4582309816118

## Robinet ロビネ Pet用給水器



スケルトンカラーで内部の汚れを確認できる

**ロビネ**  
Pet用給水器  
入数：外箱36(内箱12×3)  
スケルトンブルー JAN：4582309810017  
スケルトンピンク JAN：4582309810031  
\* ペットボトルアダプター付属  
(取付できないペットボトルもあります)

### オプション



ロビネとの組み合わせでダブルタイプになるノズルパーツ  
**ロビネダブル用ノズル**  
入数：12  
JAN：4582309810048

ダブルタイプ使用イメージ



\*実際の商品とは異なります

## ダブルタイプ



飲み口が2つのダブルタイプ  
ペットボトルアダプター付属\*  
**ロビネダブル**  
ペットPet用給水器  
入数：外箱36(内箱12×3)  
スケルトンブルー JAN：4582309810116  
スケルトンピンク JAN：4582309810123  
\*取付できないペットボトルもあります

## ミニタイプ



子犬・子猫向け  
細口ノズル  
**DY-12N**  
ペットドリンク ネオ ミニ  
入数：外箱36(内箱12×3)  
ピンク JAN：4582309816262  
ブルー JAN：4582309816279



## 大型犬用



太口ノズルで  
水量たっぷり

太口ノズルの大型犬向け  
水量調節パイプ付属

### DY-7N

ペットドリンク ネオ メガ  
ノズル外径 約20mm 穴 約14mm  
入数：外箱12  
ブラウン JAN：4582309816194

## スタンドタイプ

取付高さを  
自由に変えられます



スタンド・食器・水飲みのセット  
平らな場所に自由に設置

### DY-SET

ペットドリンク フィードスタンドセット  
入数：外箱10  
ピンク JAN：4582309815548  
ブルー JAN：4582309815555

## ハードキャリー用



バリエーションなど格子タイプの  
ドアに取り付けできる\*

### DY-C 容量約200ml

ペットドリンク キャリー  
入数：外箱36(内箱12×3)  
ピンク JAN：4582309816224  
ブルー JAN：4582309816231  
\*取り付けできない格子もあります

## おさんぽ・携帯用



おさんぽなど外出時の携帯タイプ

### DY-6 容量約350ml

モービルドリンカー  
入数：外箱36(内箱12×3)  
赤 JAN：4582309816163  
青 JAN：4582309816170

HAPPYFACE モデル

### DY-6HF 容量約350ml

モービルドリンカー  
入数：外箱36(内箱12×3)  
JAN：4582309825028



HAPPYFACEはトレンドもプラスした個性的な  
1点になれるラインナップをご提案します。



UNDER THE LICENSE OF  
PERSON'S DESIGN STUDIO CO.,LTD.

## 食器タイプ



ケージやサークルに取り付けて  
ひづり返らない食器

### DY-3

フリーアタッチメント食器  
入数：外箱36(内箱12×3)  
赤 JAN：4582309816125  
青 JAN：4582309816132

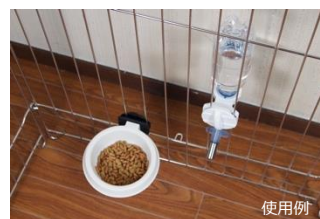

固定するので  
ひづりかえってこぼれない

ケージやサークルに取り付けて  
ひづり返らない食器

### マナー食器

入数：外箱36(内箱12×3)  
アイボリー JAN：4582309810130



# リニューアル

組み立て簡単！工具いらずのワンタッチで組立・分解ができるようになりました。



## パピーバッグ(軽便カゴ)

(仔犬・仔猫・モルモット・ハト・ウサギ・ひな鳥・カメレオン・イグアナ・亀etc)



パピーバックHiとの違いは高さ！  
ペットのサイズに合わせて選べます。



高さ以外はすべて共通

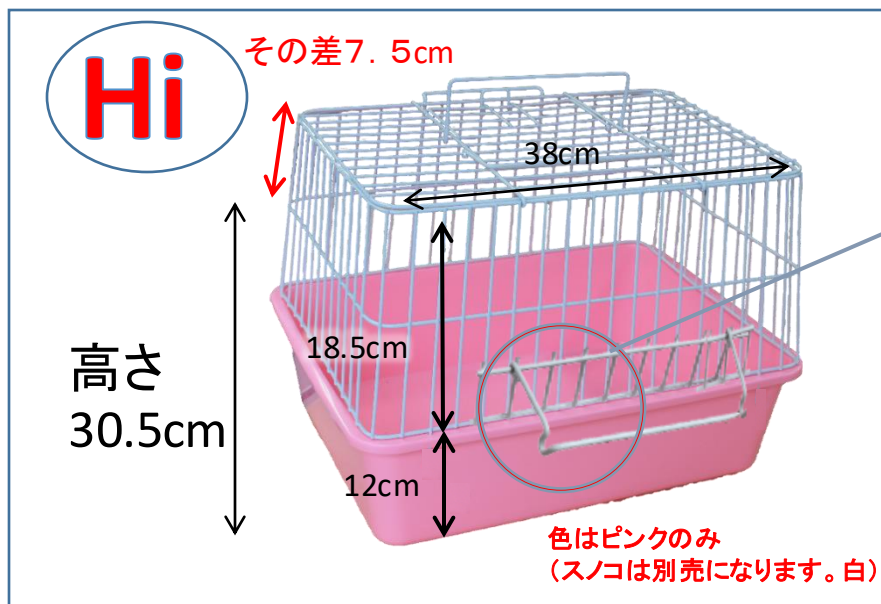

ワンタッチで組み立てられます。  
未使用時、分解することが出来、  
重ねて保管。場所を取りません。

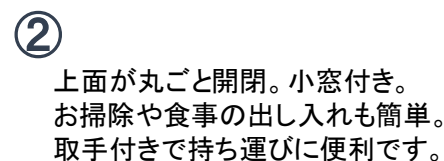

上面が丸ごと開閉。小窓付き。  
お掃除や食事の出し入れも簡単。  
取手付きで持ち運びに便利です。



内寸41cmx31cm



蓋寸38cmx28cm



小窓寸15.5cmx8cm

注意: 生体を入れての持ち運びの際には  
落下防止のため、必ず底面をお持ちください。

商品名	色	JAN	重量	サイズ	入数
パピーバッグ	ピンク	4582309812509	1.2kg	43x33xH23	12
パピーバッグ	ブルー	4582309812516	1.2kg	43x33xH23	12
パピーバッグ Hi	ピンク	4582309812523	1.5kg	43x33xH30.5	10
パピーバッグ用スノコ		4582309812301		38x27x0.7	

# <パワーブラスター各部名称>

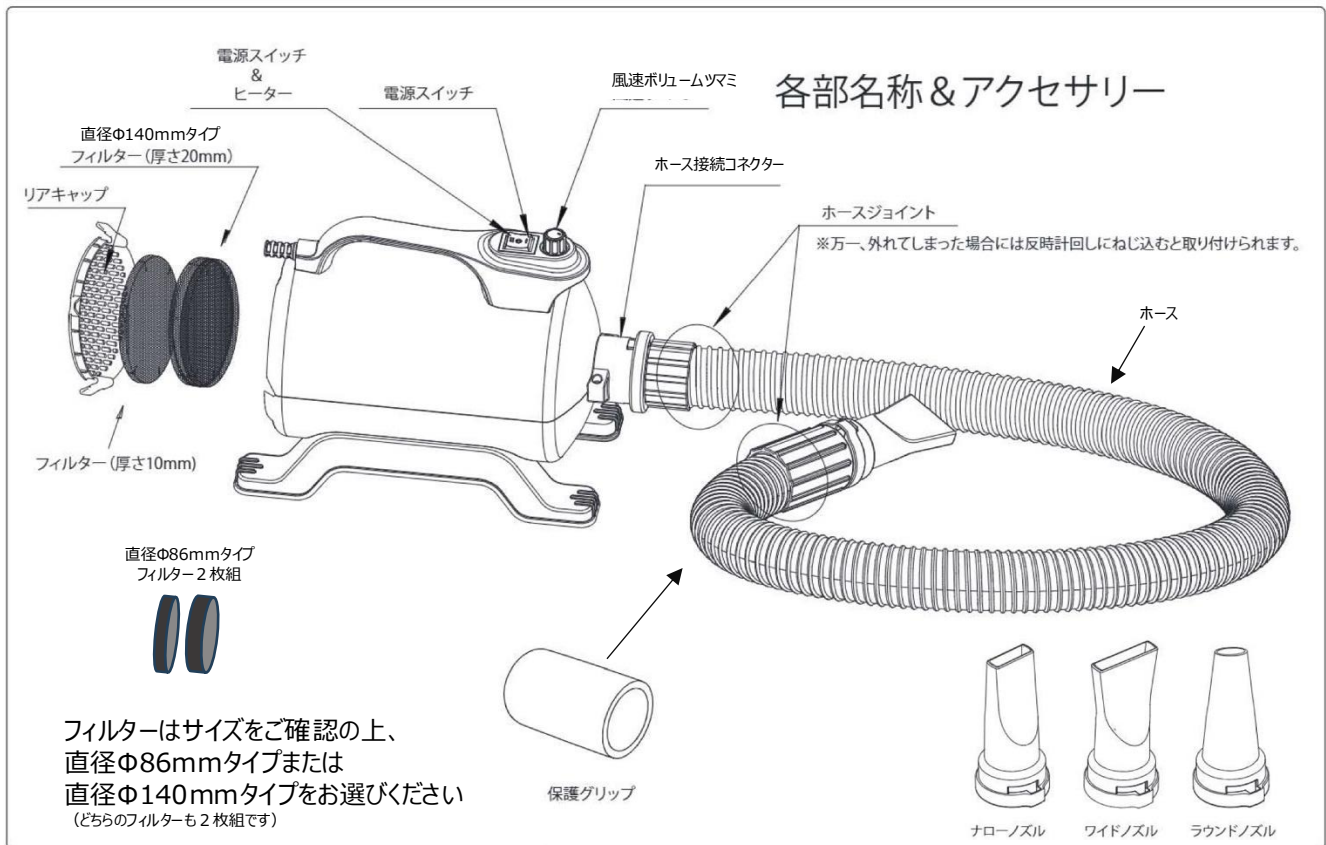

ホース先端のノズル部分から高音の風切り音が発生する場合があります。

高圧で風を吹き出すために起きる現象で故障ではありません。

別の形のノズルに付け替えたり、十分な暖機を行っていただくと解消します。それでも収まらない場合はホースを前後付け替えるなどお試しください。

本品ご使用の際に延長コード、分配コンセントのご使用はお控えください。

十分な電力が得られず、発熱や動作不良の原因となります。

電源を入れる際には必ずホースジョイントをしっかりと持ってからスイッチを入れてください。

風力でホースが制御不能になり、思わぬ破損やけがの恐れがあります。

フィルターはこまめに清掃またはお買い換えください。

フィルターが汚れ、目詰まりした場合、十分な吸気を行えず不具合や性能の低下を招く恐れがあります。

ホースジョイントからホースが外れた場合は、反時計回し（逆ネジ）に回して取り付けてください。



# ＜ハチコウドライヤー各部名称＞

**延長コードは  
使用しないでください**  
動作不良・発熱等不具合の  
原因になり危険です。

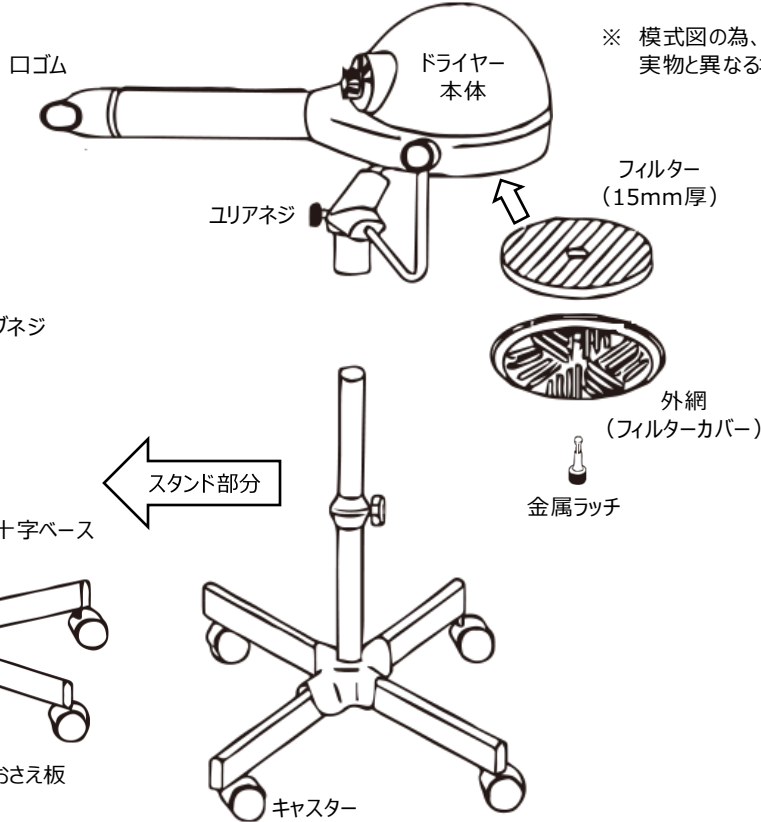
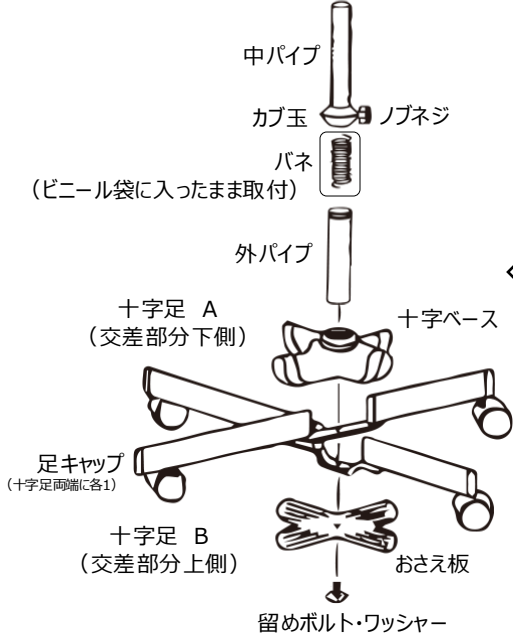

※ 模式図の為、各部形状や部品数量が  
実物と異なる場合があります。

スタンド型  
組み立て方法



YouTube

ロゴム  
着脱方法



YouTube

**！ フィルターは消耗品です  
適宜清掃・交換してください**

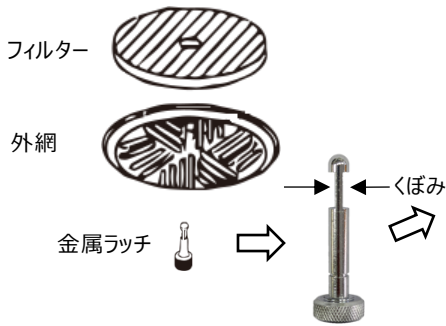

※図解のため外網と金属ラッチを取り外した状態のイラストになっております。  
実際は外網と金属ラッチは取り付けられた状態です

【取り付けの状態】

スタンド型/アーム型共通

【取り外すとき】

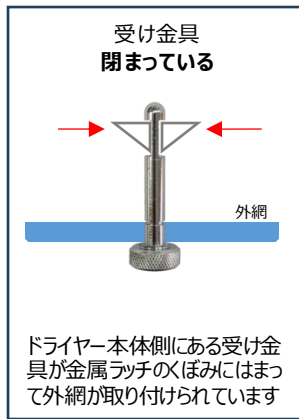

金属ラッチを  
約90°回す

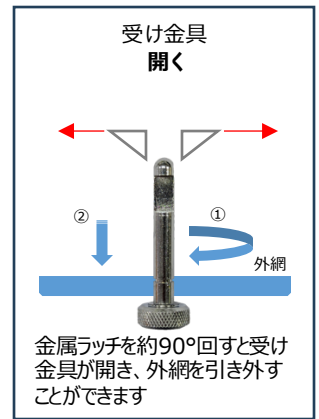

**！ カブ玉の取付にご注意ください 誤った取付方法ですと壊れます**

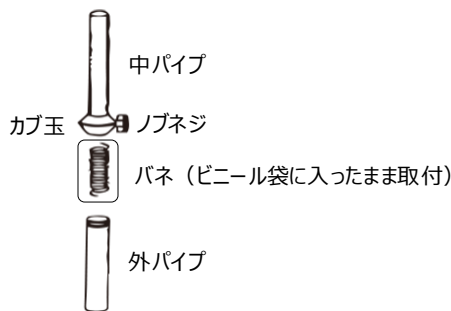

カブ玉の取付は慎重に行ってください

外パイプのネジ山にカブ玉を入れる際はゆっくりと確実に行ってください

ねじ込んでいる途中で進まない、引っかかるなどの場合は、ネジ山を噛んでいるので無理せずに戻して、再度始めからネジ山に入れてください

無理に締めるとネジ山がつぶれてしまい、ドライヤーが回ってしまう原因になります。

カブ玉が壊れてしまった場合はカブ玉+外パイプをセットでお求めの上、交換してください



# <ハチコウアームドライヤー各部名称・取り外し方法>

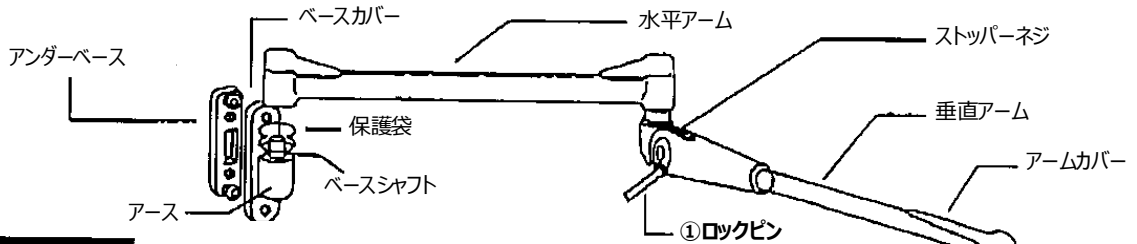

## アームの調節

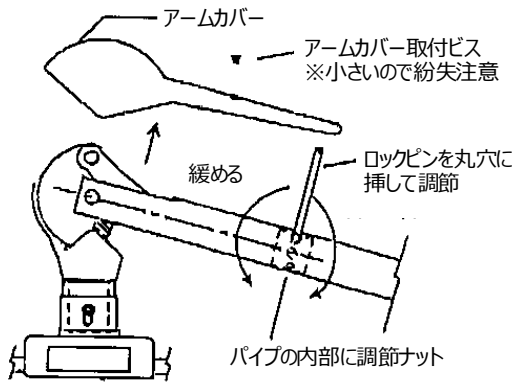

### <垂直アームの調節>

ロックピンを挿してアーム内部の調節ナットを少しずつ動かし、アームを上下によく動かしてバネをなじませ、具合を確認してください。

(右回り・・・締まる 左回り・・・ゆるむ)



YouTube

アームバネ  
調整方法

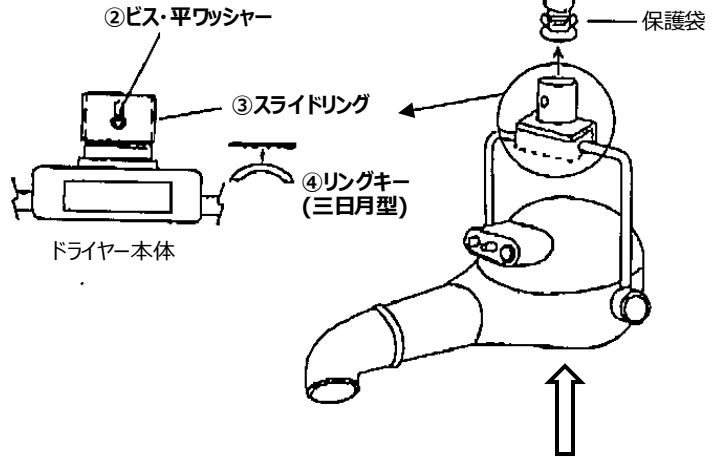

フィルター  
(15mm厚)



外網  
(フィルターカバー)



金属ラッチ



動作不良・発熱等不具合の原因になり危険です。

## 【アームドライヤー本体の取り外し方法】

### ① ロックピンを挿す

アーム関節部分にロックピンを挿してアームの上下の動きをロックしてください。関節部分にロックピンを差す丸穴があります。垂直アームを上下に動かし、アームの角度を合わせてロックピンを挿し入れて貫通させてください。

ロックピンが無い場合はプラスドライバー・六角レンチ(4~5)などで代用可能です。このロックをしないと本体を外した際にアームが跳ね上がり大変危険です。 ※ロックピンは本体ご購入時に同梱されております。

### ② ビスをゆるめる

スライドリング部にあるビスをプラスドライバーでゆるめてください。ビスは取り外さないでください。

### ③ スライドリングを上スライドさせて固定

スライドリングを上スライドさせた状態で、②でゆるめたビスを締めて固定してください。スライドリングをずらした内側に切り欠きが出てきます。

### ④ ドライヤー本体をしっかり持ち(やや持ち上げ気味に)、リングキーを切り欠きから取り外してください。

落下の恐れがありますので、ドライヤー本体をしっかり持ちながらリングキーを取り外してください。

(本体取り外し後、リングキーは紛失しないように切り欠きに戻しスライドリングを下げて固定してください。)



YouTube

アーム  
取り外し方法



YouTube

フック部  
メンテナンス



# ＜修理・貸出機 申込書＞

↑ ↑ 製品をお買い上げの販売代理店様へFAXしてください ↑ ↑

項目①～⑥記入後、**修理品に本紙を同封**してください。未記入の欄がある場合、貸出機の出荷や修理の受付ができない場合があります。



<b>① お申込日</b>	_____年  _____月 _____日	<b>【ハチコウドライヤー】</b> <input type="checkbox"/> スタンド型 <input type="checkbox"/> アーム型： <input type="checkbox"/> 本体／ <input type="checkbox"/> アーム部 <input type="checkbox"/> オートドライヤー  <b>【ブロー】</b> <input type="checkbox"/> パワーブラスター <input type="checkbox"/> シェアマジック <input type="checkbox"/> ハイパワーブロー
-------------------	-----------------------------	--

<b>② 貸出機 お届け先</b>	<b>お客様名</b> <small>(店舗・ご担当者名)</small>	様
	<b>ご住所</b>	〒
	<b>電話番号</b>	

<b>③ ご帳合先</b>	<b>販売代理店様名 問屋様名</b>	会社名：	ご担当者：	様
-------------------	-------------------------	------	-------	---

<b>④ 貸出機</b>	<b>ハチコウドライヤー 貸出機</b>	<input type="checkbox"/> 必要／ <input type="checkbox"/> 不要	<input type="checkbox"/> スタンド型本体のみ <input type="checkbox"/> アーム型本体+アーム <input type="checkbox"/> アーム型本体のみ
	<b>パワーブラスター 貸出機</b>	<input type="checkbox"/> 必要／ <input type="checkbox"/> 不要	※本体のみのお貸し出しです。 ホース・ノズルはお手持ちの物をお使いください。

<b>⑤ 不具合 内容</b>	<input type="checkbox"/> コードの断線 <input type="checkbox"/> 突然止まった、動かない <input type="checkbox"/> 火花が出た <input type="checkbox"/> 温風が出ない <input type="checkbox"/> ヒーターがきかない  <input type="checkbox"/> 接触が悪い <input type="checkbox"/> その他  <b>お分かりになる範囲でできるだけ詳しくご記入下さい。</b>
	<b>機種名</b> _____ <b>製造番号</b> _____

<b>⑥ 不具合品 貸出機 返送 送り先</b>	 <b>ハチコウドライヤー オートドライヤー ハイパワーブロー 不具合品・貸出機</b>	⇒	<b>【元払いでご発送ください】</b> 454-0831 愛知県名古屋市中川区三ツ屋町2-23 株式会社 山田電機製作所 TEL 052-361-1781
	 <b>パワーブラスター シェアマジック 不具合品・貸出機</b>	⇒	<b>【元払いでご発送ください】</b> 101-0051 東京都千代田区神田神保町1-7 源興ビル6F 株式会社 市瀬 TEL 03-3291-7563

- 貸出機・修理見積のご依頼は製品をご購入の問屋様・販売代理店様にご連絡ください。
- 輸送中の破損等为避免のため梱包には緩衝材のご使用、「取扱注意」や「上積み厳禁」等のシールを貼付してください。
- お見積後に、修理をせずに不具合品の返却を希望される場合は、着払いによる返送とさせていただきます。
- できるだけ多くの店舗様へ代替機をお貸し出しするため、不具合品が複数ある場合でも貸出機は1店舗様あたり1台とさせていただきます。
- 貸出機発送時の不具合品同時引き取りは行っておりません。別途、配送会社に元払いにてお手配ください。
- 貸出機をお貸し出しの場合、修理完了後は次のお客様のためになるべく早めに貸出機を返送いただけると助かります。
- オートドライヤー、ハイパワーブロー、シェアマジックは貸出機のご用意がございません。
- お預かりした不具合品を工場より返却の際、見積作業に伴う内部確認のため工場へお送りいただく前と異なる状態での返却となる場合がございます。
- 改造品につきまして、製品及びその周辺に関する事象・事故について弊社は一切の責任を負いません。また製品保証、修理対象から除外いたします。
- 見積のみで修理せずお買い換えもされない場合は、別途見積手数料が発生いたします。(修理・お買い換えいただいた際は見積手数料はかかりません。)

修理品に保証書が同梱されていない場合は保証期間内であっても有償修理となります。



株式会社 市瀬 ペット事業部  
 〒101-0051 東京都千代田区神田神保町1-7 6F  
 TEL : 03-3291-7563 FAX : 03-6273-7026

切り取り線





**ichise** 株式会社 市瀬

〒101-0051 東京都千代田区神田神保町1-7

<https://ichise.co.jp/hachikou-pet/>

TEL:03-3291-7563 (代)

FAX:03-6273-7026

修理・貸出機につきましては、販売代理店(問屋)様へお申し込みください

●ご用命は

※本カタログに記載の製品・仕様・価格・取扱等は2025年3月現在のもので予告なく変更する場合があります。  
※商品の出荷には万全を期しておりますが、商品が到着しましたら検品をお願い申し上げます。なお配送時間のご指定はお受けできません。  
※万が一、到着時に外箱の破損や傷等がございましたらご一報ください。  
なお、商品到着から7日以上経過したものにつきましては対応できない場合がございます。ご了承ください。